

Descrizione generale dell'utente finale

CTC GS / CTC GSi

Pompa per riscaldamento geotermico

1. Firmare l'elenco di controllo dell'installazione.
2. Assicurarsi di registrare il prodotto per la garanzia e l'assicurazione sul nostro sito web: www.ctc.se/registrera-din-installation-for-garanti. (Il numero di serie è riportato dietro la banda magnetica).
3. Spurgare il sistema ei radiatori e i prodotti circa un mese dopo l'installazione e almeno una volta all'anno.
4. Avvitare/chiedere le viti delle valvole di spurgo sulle due valvole per lo spurgo automatico circa 3 mesi dopo l'installazione.
5. Spostare/ruotare la valvola di sicurezza circa quattro volte all'anno.
6. Verificare regolarmente la pressione del sistema e chiedere all'installatore qual è la pressione corretta del proprio sistema; normalmente sarà di circa 1 bar. Qualora la pressione sia troppo bassa, il sistema deve essere rabboccato.
7. Pulire regolarmente il filtro delle impurità (chiudere il rubinetto dell'acqua in entrata, rimuovere e pulire il filtro) e l'elettrovalvola a sfera del filtro (chiudere la mandata, smontare e pulire il filtro).
8. Impostare una curva climatica adeguata a una temperatura ambiente confortevole; verificare che le valvole termostatiche dell'elemento o del riscaldamento a pavimento siano impostate correttamente. Potrebbe essere necessario aprirle.
9. Impostare il modo acqua calda in base alle proprie esigenze.

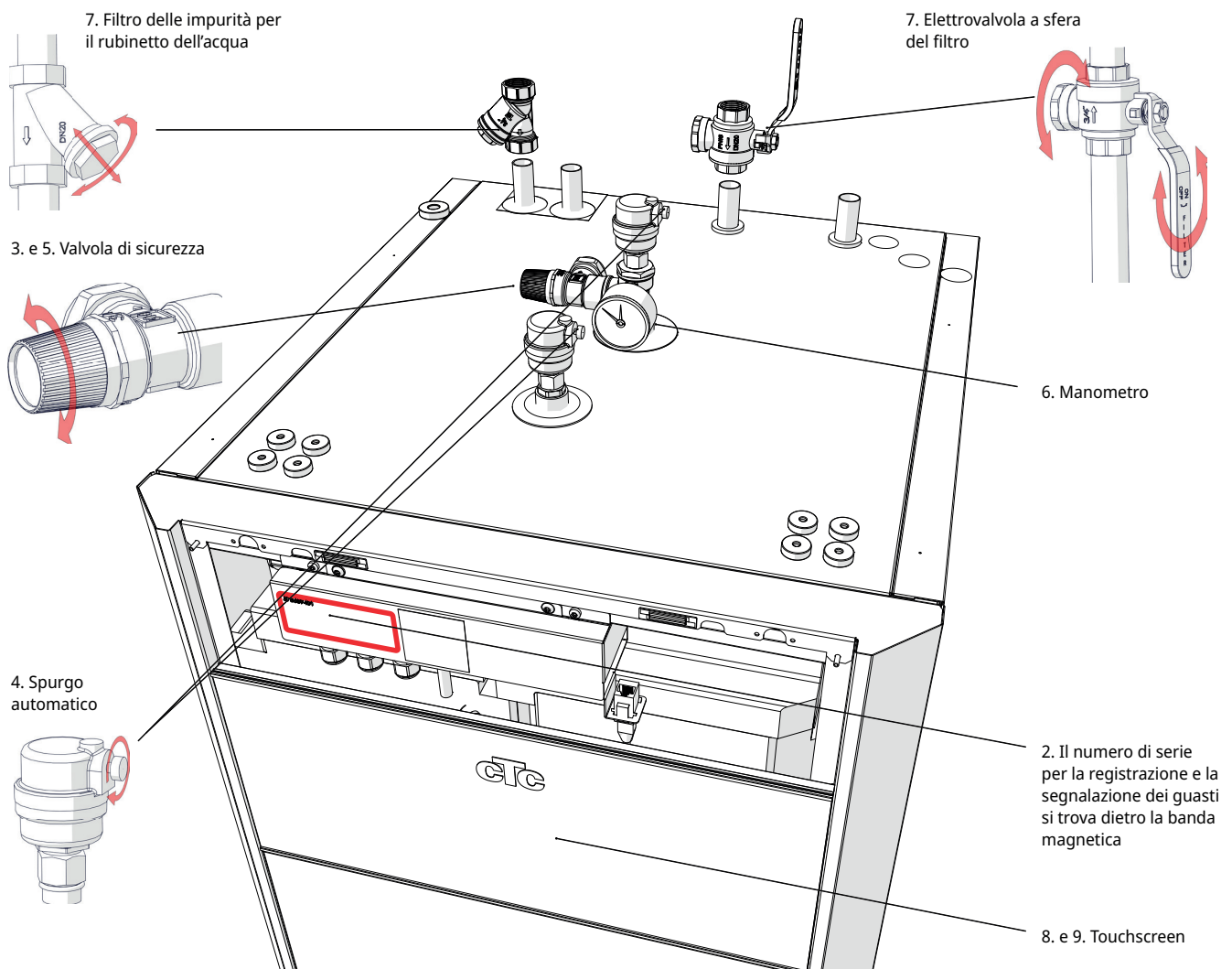

Touchscreen

Tutte le impostazioni del prodotto vengono effettuate dal touchscreen. Realizzare qui le impostazioni relative al riscaldamento e all'acqua calda.

Internet e comunicazione

Accesso a Internet integrato mediante cavo di rete. Configurare il prodotto direttamente da casa utilizzando un tablet, un telefono cellulare o un computer, oppure in remoto dall'applicazione.

Sensore esterno

Misura la temperatura esterna; non deve essere ubicato alla luce solare diretta o dove la temperatura esterna misurato può non corrispondere alla realtà. Il sensore esterno fornisce al prodotto le informazioni sulla necessità di calore attuale.

Sensore ambientale

Misura la temperatura interna e regola in modo accurato la curva climatica affinché il prodotto funzioni in modo uniforme. Il sensore ambientale è un accessorio opzionale e il prodotto può funzionare anche solo con la curva climatica. Il sensore ambientale preferibilmente non deve essere attivato prima dell'impostazione completa della curva climatica. Il sensore ambientale è montato in un punto centrale dell'abitazione, nella posizione più aperta possibile. Questa è la posizione migliore per registrare una temperatura media dell'abitazione.

Acqua calda sicura e pulita

L'acqua presente nel serbatoio (così come nella pompa di calore e nei radiatori) aumenta e viene stratificata, pertanto l'acqua più calda circonda lo scambiatore di calore dell'ACS, punto in cui l'acqua del rubinetto fluisce rapidamente, preleva energia e scorre verso il rubinetto o la doccia. In questo modo viene fornita acqua calda pulita riducendo al minimo il rischio di presenza di batteri della legionella.

Modulo di raffreddamento

L'energia nella sonda geotermica (substrato roccioso) o nel terreno viene estratta dal sistema di raffreddamento. Il compressore aumenta quindi la temperatura a un livello utilizzabile. Successivamente rilascia l'energia per il circuito di riscaldamento e per l'acqua calda sanitaria. Ricordare che il liquido della salamoia deve essere controllato e rabboccato, se necessario.

Funzionamento elettrico

Il prodotto è in grado di fornire sia riscaldamento che acqua calda all'edificio quando funziona solo con elettricità. Con la pompa di calore collegata, il riscaldatore elettrico funziona per fornire ulteriore calore solo in caso di necessità. È possibile utilizzare il touchscreen per impostare se il riscaldatore elettrico deve essere attivato e con quanta potenza.

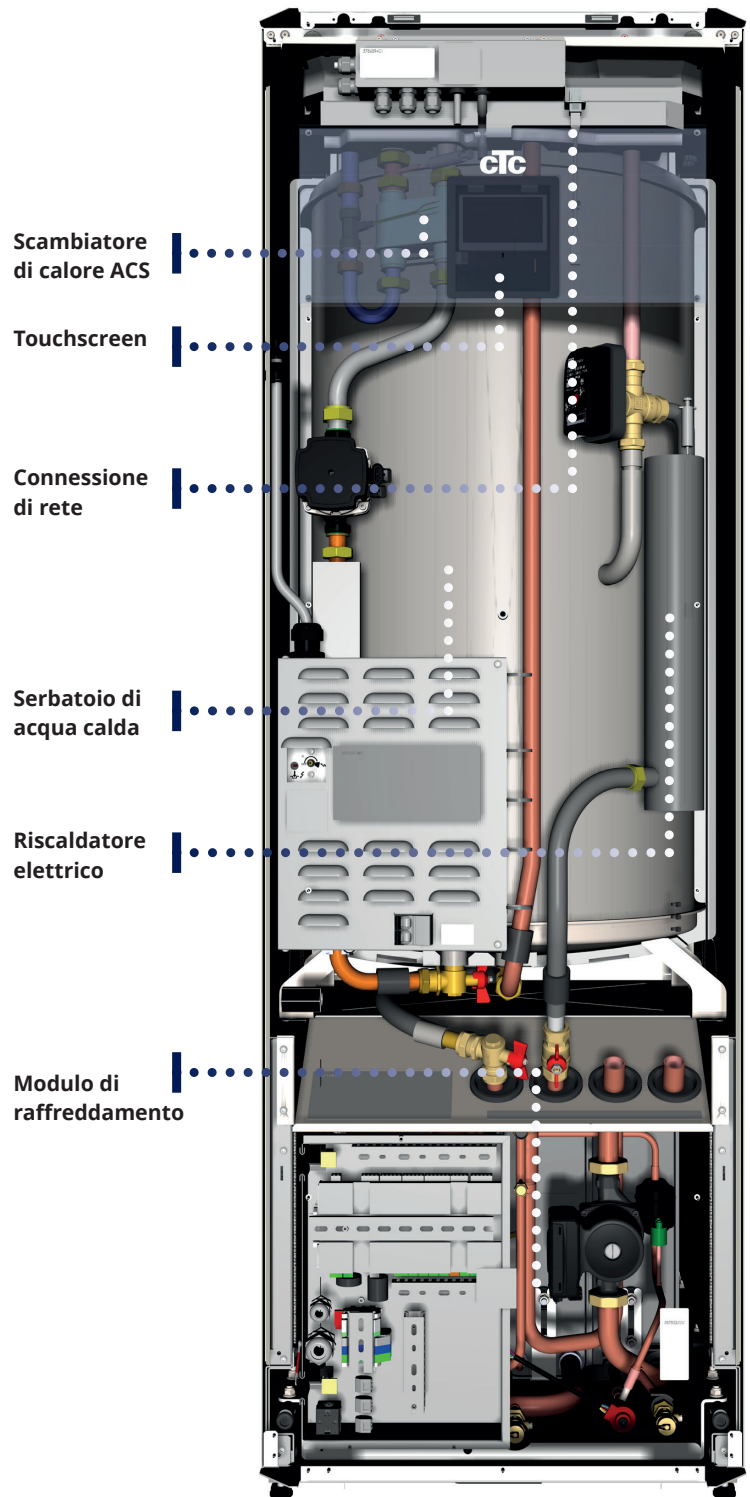

Opzioni

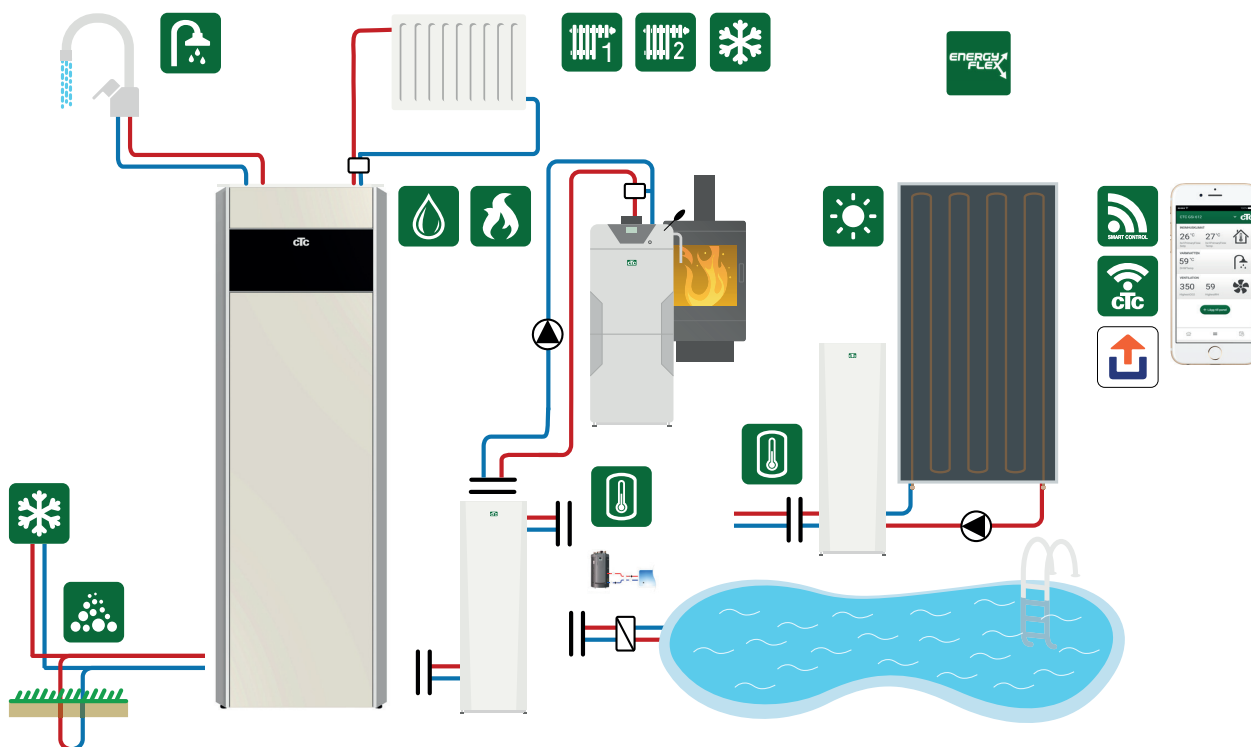

* Oltre all'installazione di base, sono necessari accessori come: Sensore supplementare, gruppo valvola di miscelazione 2, scheda di espansione, ecc.
Per alcune abitazioni potrebbe essere necessario il serbatoio di volume CTC VT 80 (consultare il manuale di installazione per ulteriori informazioni).

Installazione di base

CTC GS / CTC GSI
1 x circuito di riscaldamento

Tablet/smartphone/PC come touchscreen per la rete LAN

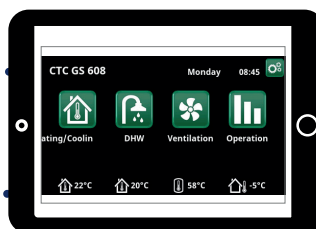
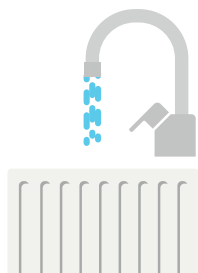

System information	
Serial number	888800000040
MAC address	020000000025
Program version	20200422
Bootloader version	1.0
Legal information	

- Collegare il cavo Ethernet con ferrite dietro la banda magnetica sul touchscreen.
- "Installer / Define / Communication / Web" - Yes. Consente al prodotto di connettersi con traffico Web non crittografato sulle reti locali. Sono necessari un Router Internet e un firewall.
- Installer / i - Scansionare il codice QR o inserire l'indirizzo "http://ctcXXXX/main.htm", dove XXXX = le ultime 4 cifre del numero di serie visualizzato. Ad esempio, sn 888800000040 = " http://ctc0040/main.htm".
- Salva come preferito/icona su telefono/tablet/computer. Quando il telefono/tablet è collegato alla rete LAN, il touchscreen del prodotto si visualizza in mirroring.



Navigazione sul touchscreen

<p>Gesti di scorrimento e scorrimento rapido</p> <p>Clic = Selezionare</p> <p>Doppio clic = Aprire</p>	<p>Menu Start</p>	<p>Aumentare il valore</p>	
	<p>Indietro</p>	<p>Avanti</p>	<p>Selezionare e salvare</p>
	<p>Diminuire il valore</p>	<p>Aumentare il valore</p>	<p>Diminuire il valore</p>

- Menu Start**
- Temperatura ambiente circuito di riscaldamento 1**
Misurata dal sensore ambientale 1.
 - Temperatura ambiente circuito di riscaldamento 2**
Misurata dal sensore ambientale 2.
 - Temperatura del serbatoio**
Misurata dal sensore ACS nel serbatoio superiore.
 - Temperatura esterna**
Misurata dal sensore esterno.
 - Installazione**
Impostazioni e assistenza.

Riscaldamento/raffreddamento

Modalità economica attiva.

Curva di riscaldamento - Regolare la temperatura di mandata del circuito di riscaldamento con temperature esterne diverse.

Circuito di riscaldamento 1 in modalità riscaldamento.

Modalità vacanze (H) attiva.

Temperatura misurata, sensore ambientale.

Setpoint effettivo dopo la riduzione per vacanze ed economico.

Regolazione accurata della temperatura.

Impostazione del setpoint.

Modalità, riscaldamento - Impostare la "Modalità riscaldamento": "Auto", "On" o "Off".

Riduzione notturna - Impostare una temperatura superiore o inferiore in determinate ore del giorno. Se è attiva, è visualizzato NR.

Programma, riscaldamento - Impostare aumenti/diminuzioni di temperatura per i programmi di riscaldamento (Economico, Comfort, Personalizza).



ACS

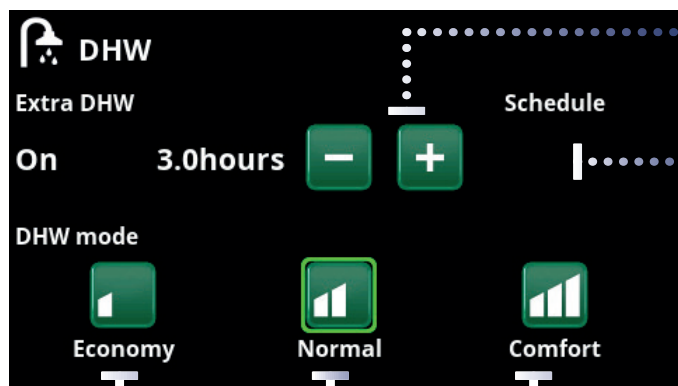

Avvia timer per ACS supplementare

Programma settimanale "Extra DHW"

Suggerimento: impostare l'ora circa 1 ora prima del momento in cui è necessaria l'acqua calda in quanto potrebbe essere necessario del tempo per riscaldarla.

Selezione del programma ACS.

Comfort - Necessità di grandi quantità di ACS

Normal - Necessità di quantità normali di ACS

Economy - Necessità di piccole quantità di ACS.

Consentire calore supplementare e il funzionamento del riscaldatore elettrico per ottenere comfort in qualsiasi momento. Per garantire la disponibilità di acqua calda in qualsiasi condizione di funzionamento, potrebbe essere necessario consentire un calore supplementare. Qualora non sia installata una pompa di calore o un'altra fonte di calore, le impostazioni devono essere modificate in modo che il prodotto possa funzionare come una caldaia elettrica. "Installer / Settings / DHW Tank / Add Heat DHW - Yes".



Ventilazione

Consultare il manuale allegato. Il simbolo viene visualizzato sulla schermata iniziale solo se è definito EcoVent.



Informazioni sul funzionamento

Premere le immagini per visualizzare informazioni dettagliate di ciascuna parte



Collegamento alle impostazioni, circuito di riscaldamento

Circuito di riscaldamento
Controllo e serbatoio
Pompa di calore

Funzioni

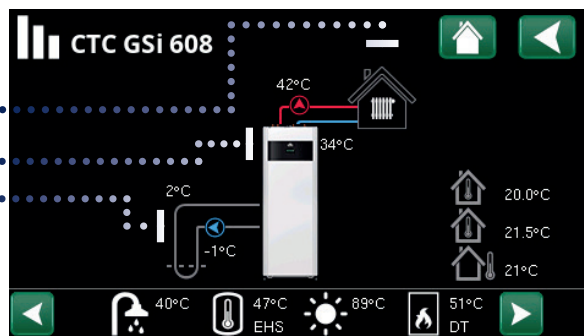

Gestione degli allarmi



Fare riferimento alla tabella relativa alla risoluzione dei problemi nella parte finale del manuale di installazione.



Prima di tutto, chiamare l'installatore

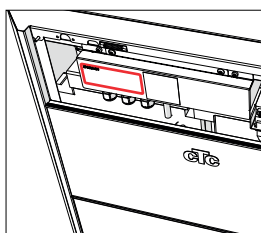
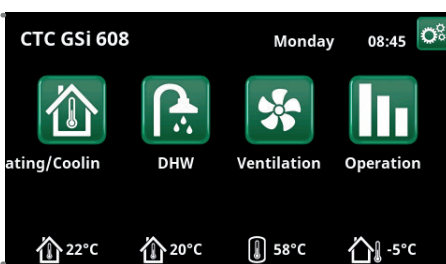

Il numero di serie (12 cifre) si trova dietro la banda magnetica. Questo numero deve essere fornito all'installatore e al servizio di assistenza di CTC in caso di segnalazione di guasto.

Numero di serie
XXXX-XXXX-XXXX

gruppo di articoli-anno/settimana-numero sequenziale

- **LED verde** - Stato OK.
- **LED rosso/giallo lampeggiante** Allarme.
- **Diodo verde lampeggiante** - Funzionamento con riscaldatore elettrico attivo (applicabile solo se la lingua scelta è "Danish").
- **Messaggio informativo** nella parte inferiore.



Impostazioni del riscaldamento

Il prodotto si regola da solo per fornire una temperatura costante e confortevole durante tutto l'anno, utilizzando la curva climatica impostata. Potrebbe essere necessario modificare la curva dal touchscreen se la temperatura ambiente diventa troppo fredda o troppo calda nel tempo. Per informazioni su come eseguire questa procedura, consultare la sezione "Navigazione sul touchscreen" della pagina precedente. Potrebbe essere necessaria una correzione alcune settimane dopo l'installazione, fino a quando il sistema non si sarà adattato all'edificio. Per ulteriori informazioni, consultare il Manuale di manutenzione alla sezione: Curva climatica dell'abitazione.

Trovare la curva climatica corretta

- La curva climatica dell'abitazione è determinata da due fattori: inclinazione e regolazione. Tali fattori possono essere modificati per adattarsi ai fabbisogni energetici del riscaldamento dell'abitazione.
- Tale fabbisogno dipende da:
 - Dimensioni dell'abitazione (volume/area)
 - Isolamento
 - Area delle finestre
 - > l'inclinazione e la regolazione aumentano tanta più energia è necessaria
- Conduttività termica dei radiatori
 - Elementi
 - Riscaldamento a pavimento
 - Numero di elementi/superfici per il trasferimento di calore
 - > l'inclinazione e la regolazione diminuiscono quanto più velocemente si disperde l'energia

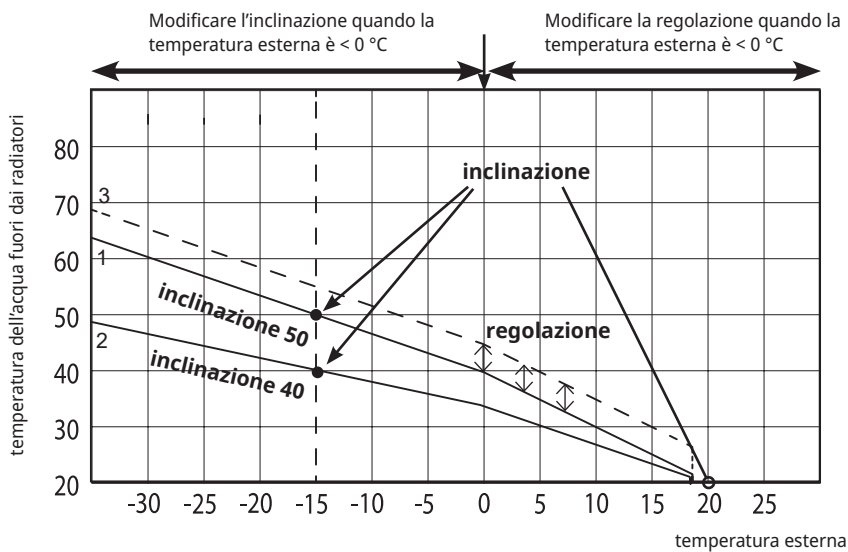

Esempi di valori dell'inclinazione in sistemi differenti

Solo riscaldamento a pavimento	inclinazione = 35
Sistema a bassa temperatura (abitazioni ben isolate)	inclinazione = 40
Sistema a temperatura normale (impostazione di fabbrica)	inclinazione = 50
Sistema ad alta temperatura (abitazioni vecchie, radiatori piccoli, cattivo isolamento)	inclinazione = 60

Esempio nell'immagine:

1. Inclinazione 50, Regolazione 0°
2. Inclinazione 40, Regolazione 0°
3. Inclinazione 50, Regolazione 5°

Consumo di energia

Il consumo totale di energia del prodotto dipende da quanto riportato di seguito:

- Energia necessaria per l'abitazione, che varia significativamente durante l'anno a seconda della temperatura esterna (vedi immagine sul consumo di energia a destra).
- Consumo di ACS.

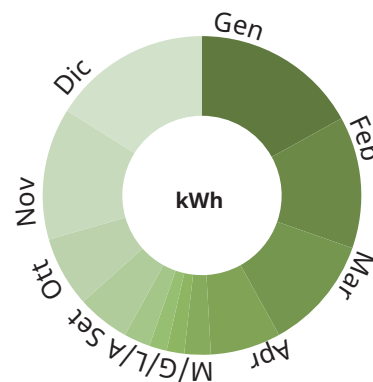

Ricorda:

- Il consumo di energia è molto più elevato durante i mesi invernali che durante quelli estivi
- Il consumo di energia aumenta quando il consumo di ACS è elevato
- L'aspetto da tenere presente è l'importo annuo della fatturazione dell'energia.

Suggerimenti per risparmiare energia

- Assicurarsi che le valvole del termostato dell'elemento dell'abitazione siano aperte nella maggior parte delle stanze; ad esempio, chiuderle leggermente solo nelle camere da letto.
- Utilizzare lo schema dell'acqua calda sanitaria per evitare che siano impostate temperature elevate quando non è necessario.
- Installare un sensore ambientale; in questo modo si fornisce un calore più uniforme compensando il calore naturale del sole o di altre fonti energetiche.
- Pulire i filtri sporchi regolarmente; un deterioramento del flusso dell'acqua può aumentare il consumo di elettricità della pompa di circolazione.
- Assicurarsi che la velocità della pompa di carica/circolazione fornisca il flusso corretto (consultare il capitolo "Regolazioni del sistema" del Manuale di installazione e manutenzione).

Pianificazione e telecomando

- | | | |
|------------------------------------|---------------------------------|---|
| • Pianificazione ACS supplementare | • Modbus TCP | • Tariffa pompa di calore |
| • Ventilazione | • Blocco raffreddamento passivo | • Controllo del gorgoglio |
| • Riduzione notturna | • Blocco piscina | • Circolazione ACS |
| • Riscaldamento, modalità | • Tariffa EL | • Flussostato/livellostato |
| • SmartGrid | • Tariffa caldaia est. | • Riduzione del rumore e modalità silenziosa, pompa di calore |

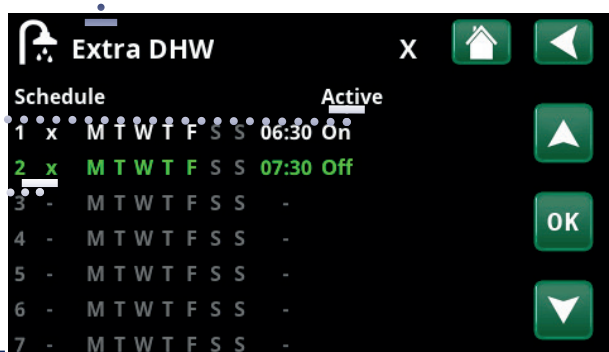
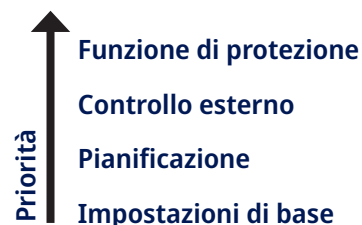

Solo la riga "x" trasmetterà un segnale.

Solo la pianificazione "Active" influisce sul funzionamento.

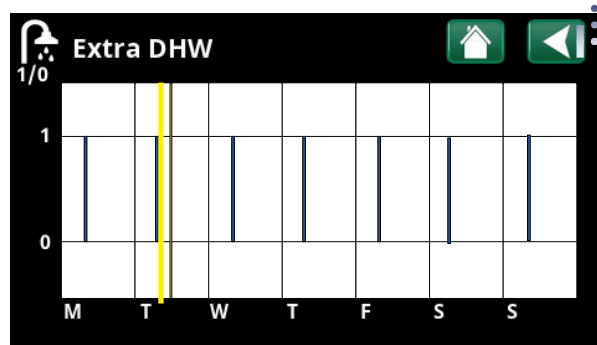

Alternare tra impostazioni e anteprima.

Una barra blu mostra quando "Extra Hot Water" è attivo, una barra gialla indica l'ora attuale. L'asse X rappresenta i giorni, dal lunedì alla domenica.



Elenco di controllo

L'elenco di controllo deve essere sempre compilato dal tecnico dell'installazione

- Qualora venga eseguito un intervento di manutenzione, potrebbe essere necessario fornire questo documento.
- L'installazione deve essere eseguita sempre seguendo le istruzioni di installazione e manutenzione.
- L'installazione deve essere eseguita sempre in base alle migliori pratiche professionali.
- Dopo l'installazione, l'unità deve essere ispezionata per verificarne la funzionalità.

Devono essere spuntati i seguenti punti.

Installazione delle tubazioni

- Prodotto riempito, posizionato e regolato in modo corretto in base alle istruzioni.
- Prodotto posizionato in modo da poter realizzare la manutenzione.
- Capacità di carica della pompa (G11) regolata per un flusso corretto.
- Aprire le valvole dei radiatori e altre valvole pertinenti.
- Eseguire un test di tenuta.
- Spurgare il sistema.
- Eseguire il test di funzionalità della valvola di sicurezza.
- Tubo di scarico collegato allo scarico del pavimento.

Installazione elettrica

- Compressore, direzione di rotazione.
- Interruttore omnipolare.
- Pompa di calore attivata e avviata.
- Potenza elettrica (kW) e fusibile, adattati all'immobile, in modalità di riscaldamento, in modalità acqua calda, BBR e modo riserva.
- Cablaggio corretto e teso.
- Requisiti dei sensori e del sistema elettrico.
- Sensore esterno.
- Sensore ambientale (opzionale).
- Sensori di corrente.
- Accessori.

Informazioni per il cliente (adattate all'installazione pertinente)

- Messa in funzione con il cliente/installatore
- Menu/comandi per il sistema selezionato.
- Manuale di installazione e manutenzione consegnato al cliente.
- Controllo e riempimento, circuito di riscaldamento.
- Informazioni su regolazione fine, curva climatica.
- Informazioni sull'allarme.
- Eseguire il test di funzionalità della valvola di sicurezza.
- Esaminare i termini e le condizioni della garanzia con il cliente.
- Registrare il certificato di installazione su ctc-heating.com.
- Informazioni sulle procedure di segnalazione dei guasti.

I punti precedenti sono stati controllati al momento dell'installazione

Data/Luogo

Firma/Installatore HVAC

N. di tel.

Firma del cliente

Firma/Elettricista

N. di tel.

Prodotto

Numero di serie