

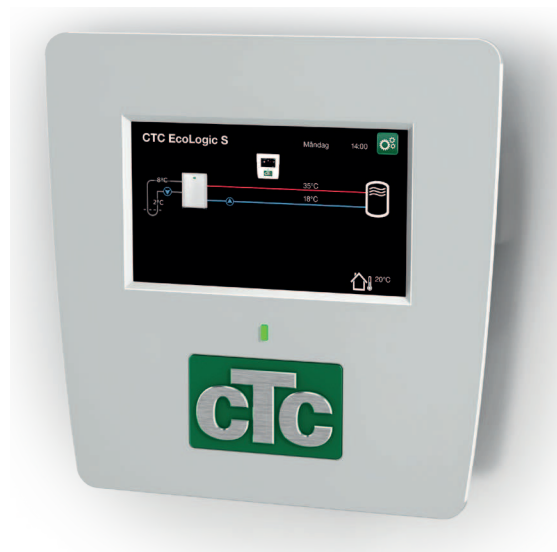

Manuel d'installation et de maintenance

## CTC EcoLogic S



### Important!

- Lisez attentivement avant utilisation et conservez pour référence ultérieure.
- Traduction de la notice originale.

# Sommaire

<b>1.</b>	<b>Consignes de sécurité .....</b>	<b>5</b>
<b>2.</b>	<b>Conception.....</b>	<b>6</b>
2.1	Écran.....	6
2.2	Données techniques .....	6
2.3	Contenu de la livraison .....	7
<b>3.</b>	<b>Champs d'utilisation d'EcoLogic S.....</b>	<b>8</b>
3.1	Systèmes de chauffage avec/sans soupape à 3 voies .....	8
3.2	Pompe à chaleur pour le contrôle de la propriété (BMS)...	10
<b>4.</b>	<b>Descriptions détaillées des menus.....</b>	<b>11</b>
4.1	Menu Démarrage.....	11
4.2	Afficheur.....	13
4.3	Réglages.....	15
4.4	Définir.....	23
4.5	Service.....	24
<b>5.</b>	<b>Liste des paramètres EcoLogic S.....</b>	<b>27</b>
<b>6.</b>	<b>Premier démarrage .....</b>	<b>28</b>
6.1	Avant le premier démarrage .....	28
6.2	Premier démarrage .....	28
<b>7.</b>	<b>Fonctionnement et maintenance .....</b>	<b>29</b>
<b>8.</b>	<b>Pannes/mesures appropriées .....</b>	<b>29</b>
8.1	Messages d'information .....	30
8.2	Messages d'alarme .....	31
8.3	Alarmes critiques - Risque de gel .....	33
<b>9.</b>	<b>Installation électrique .....</b>	<b>35</b>
9.1	Alimentation électrique .....	35
9.2	Communication entre EcoLogic et EcoAir/EcoPart.....	35
9.3	Capteur extérieur B15 (EcoPart).....	35
9.4	Commande du thermostat K26 / Signal de commande de la soupape à 3 voies externe .....	35
9.5	Connexion au bornier et à la carte électronique A5.....	36
9.6	Connexion avec un câble de communication tiers.....	36
9.7	Raccordement de la carte de contrôle EcoAir/EcoPart .....	37
<b>10.</b>	<b>Installation Communication.....</b>	<b>38</b>
10.1	Contrôle Distance - Miroir d'écran.....	39
10.2	myUplink - App .....	39
<b>11.</b>	<b>Annexe.....</b>	<b>40</b>
11.1	Modes de fonctionnement avec CTC EcoEI V2 .....	40

## Software update



[software.ctc.se](https://software.ctc.se)

FR

Pour plus d'informations sur les fonctions mises à jour et le téléchargement du dernier logiciel, consultez le site Web "software.ctc.se".

## Félicitations pour l'achat de votre nouveau produit!



Vous venez d'acheter un système CTC EcoLogic. Conservez ce manuel, car il contient les instructions d'installation et de maintenance. Vous serez en mesure de profiter de votre module CTC EcoLogic pendant de nombreuses années, et ce manuel fournit toutes les informations dont vous aurez besoin.

### **CTC EcoLogic comporte un système de commande qui :**

- permet d'ajouter des pompes à chaleur supplémentaires aux systèmes existants.
- surveille et contrôle votre pompe à chaleur.
- autorise les paramétrages individuels.
- affiche les valeurs souhaitées, par exemple, la température et l'état de fonctionnement.
- permet un paramétrage simple et structuré.

Grâce à son installation flexible proposant des options de paramétrage claires et simples, CTC EcoLogic S est une solution idéale pour ajouter des pompes à chaleur aux systèmes existants.

CTC EcoLogic S est entièrement équipé pour être raccordé à la pompe à chaleur air/air CTC EcoAir ou à la pompe à chaleur sol/sol CTC EcoPart.

# Important !

Vérifiez plus particulièrement les points suivants au moment de la livraison et de l'installation:

- Retirez l'emballage et vérifiez que le produit (boîte de raccordement électrique et affichage) n'a pas été endommagé pendant le transport. Signalez tout dommage de transport directement au transporteur.
- Contrôlez pour détecter les pièces manquantes.
- Cet appareil ne doit pas être installé dans un lieu où la température ambiante est supérieure à 60 °C.
- CTC EcoAir/EcoPart doit être équipée de la version de logiciel pour carte de contrôle PAC (HP control card) 2020-11-01 ou toute version ultérieure, si la version est plus ancienne - contactez votre installateur.
- Pour activer la garantie et l'assurance, n'oubliez pas d'enregistrer votre produit sur le site officiel de CTC:  
<https://www.ctc-heating.com/customer-service#warranty-registration>
- Cliquez sur le bouton «i» en bas à droite de l'écran dans le menu "Installateur", le numéro de série du produit s'affiche.
- Cliquez sur «Pompe à chaleur» dans le menu principal de la page «État Installation» pour voir «Software version PAC PCB».

Les informations fournies sous ce format [i] ont pour objectif d'aider à garantir le fonctionnement optimal du produit.

Les informations fournies sous ce format [!] sont particulièrement importantes pour l'installation et l'utilisation correctes du produit.

Si ces instructions ne sont pas suivies pendant l'installation, l'exploitation et l'entretien du système, la responsabilité d'Enertech en vertu des conditions de garantie applicables n'est pas engagée.

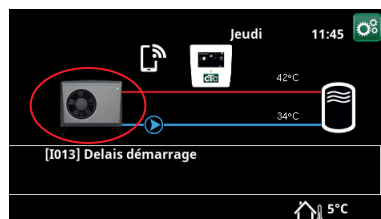

## Pour votre information

Complétez les informations ci-dessous. Elles peuvent s'avérer utiles en cas de besoin.

Produit :	Numéro de série :
Installateur :	Nom :
Date :	N° tél. :
Installateur électrique :	Nom :
Date :	N° tél. :

Aucune responsabilité ne sera acceptée pour toute erreur d'impression. Nous nous réservons le droit d'apporter des modifications de conception.

# 1. Consignes de sécurité



Coupez l'alimentation à l'aide d'un interrupteur omnipolaire avant toute intervention sur le produit.



Le produit doit être raccordé à la terre de protection.



Le produit est classé IPX1. Le produit ne doit pas être rincé à l'eau.



Lorsque vous manipulez le produit avec un anneau de levage ou un appareil similaire, assurez-vous que l'équipement de levage, les œillets, et les autres pièces ne sont pas endommagés. Ne vous tenez jamais sous un produit levé.



Ne compromettez jamais la sécurité en enlevant les couvercles boulonnés, capots ou similaires.



Toute intervention sur le système frigorifique du produit ne peut être effectuée que par du personnel habilité.



L'installation et le raccordement dans le produit doivent être réalisés par un électricien qualifié. Toutes les tuyauteries doivent être installées conformément aux réglementations en vigueur.

L'entretien du système électrique du produit ne doit être réalisé que par un électricien qualifié conformément aux exigences spécifiques de la norme nationale concernant la sécurité électrique.

S'il est endommagé, le câble d'alimentation doit être remplacé par le fabricant ou par un ingénieur d'entretien qualifié afin d'éviter tout risque.



Contrôle des soupapes de sécurité :  
-vérifiez régulièrement la soupape de sécurité de la chaudière/du système.



Le produit ne doit pas être démarré avant d'être rempli d'eau ; les instructions correspondantes sont disponibles à la section « Installation des conduits ».



**AVERTISSEMENT** : ne pas mettre le produit sous tension s'il existe une possibilité que l'eau du chauffe-eau soit gelée.



Cet appareil peut être utilisé par les enfants à partir de huit ans et par les personnes présentant des capacités physiques, sensorielles ou mentales réduites ou un manque d'expérience ou de connaissances, à condition d'apprendre, auprès d'une autre personne ou conformément aux instructions fournies, à utiliser l'appareil en toute sécurité et à comprendre les risques encourus. Les enfants ne doivent pas jouer avec l'appareil. Le nettoyage et la maintenance ne doivent pas être effectués par des enfants sans surveillance.



L'engagement d'Enertech sous les termes de garantie applicable n'est pas contraignant si ces instructions ne sont pas suivies lors de l'installation, du fonctionnement et de la maintenance du système.

## 2. Conception

### 2.1 Écran

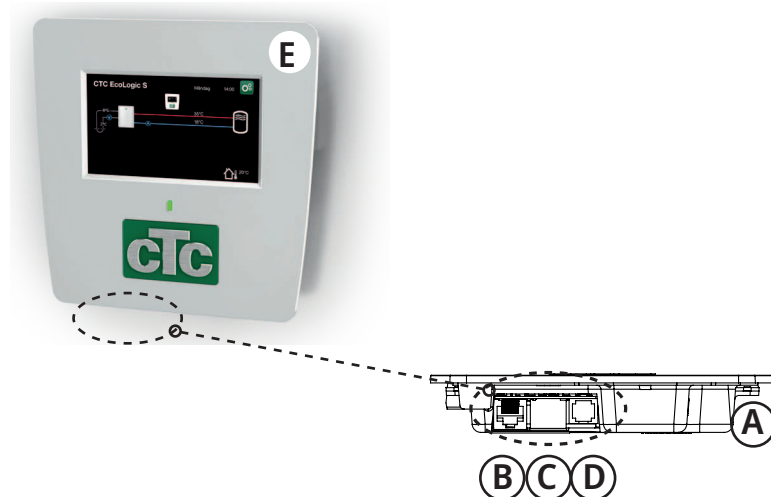

- A Port USB
- B Alimentation de l'écran/communication interne
- C Connexion réseau (Ethernet)
- D Connexion BMS
- E Écran
- F Unité d'affichage du câble de communication – pompe à chaleur

### 2.2 Données techniques

CTC no. EcoLogic S (EcoAir / EcoPart)	6212576 / 6212593
Alimentation	24V CC
Capteur extérieur (CTC EcoPart)	2,2 kΩ
Affichage	L'écran tactile couleur 4,3 pouces
Mémoire	archive la mémoire en cas de panne
Batteries de secours	non-requis
Horloge	contrôlée en temps réel
Poids (poids emballé)	0,8 (1) kg
Dimensions d'affichage (profondeur x largeur x hauteur)	28 x 159 x 160 mm
Classe de protection (IP)	IP X1

## 2.3 Contenu de la livraison

La figure ci-dessous montre les principaux composants de la livraison du système EcoLogic.

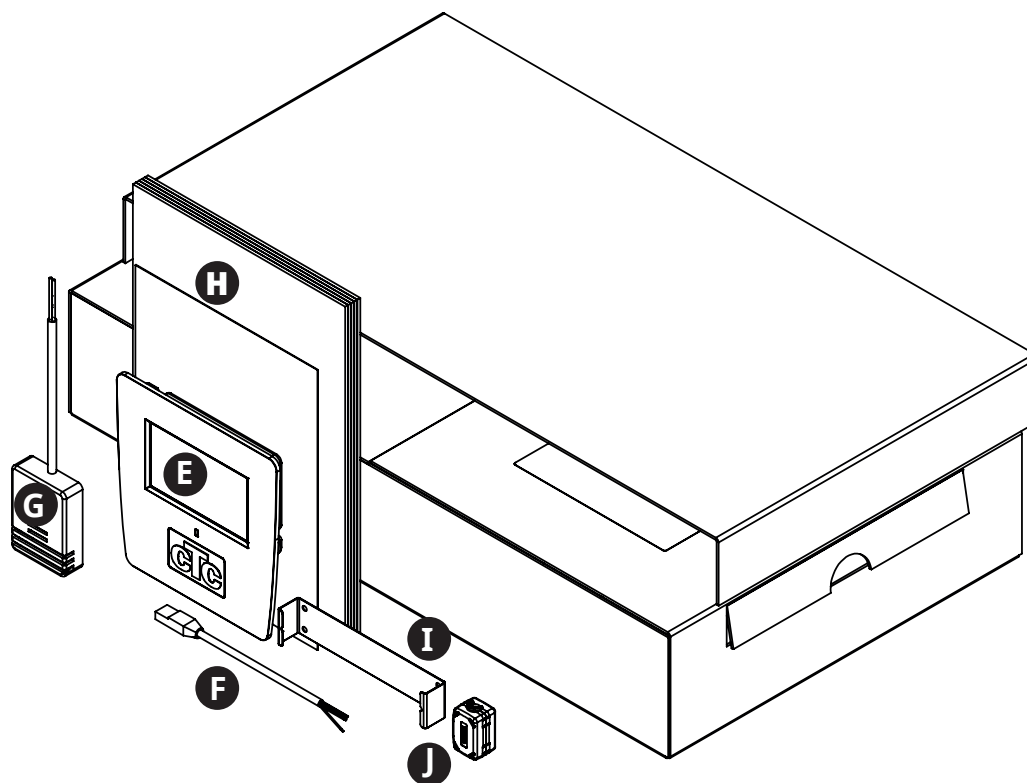

- G Capteur extérieur (s'applique au raccordement de la pompe à chaleur, pour le modèle CTC EcoPart)
- H Manuel d'installation et de maintenance
- I Support de l'unité d'affichage
- J Ferrite

## 3. Champs d'utilisation d'EcoLogic S

### 3.1 Systèmes de chauffage avec/sans soupape à 3 voies

#### Description

Grâce aux options de réglage proposées par le système EcoLogic S, le fonctionnement de la pompe à chaleur peut être adapté aux conditions et aux réglages de la chaudière existante.

Le contrôle du système de chauffage existant gère la distribution de la chaleur et de l'eau chaude de la même manière qu'auparavant.

#### Conditions

L'installation doit être adaptée à chaque situation, en fonction des conditions présentées par le système de chauffage existant. Il est important que l'installation soit effectuée conformément aux instructions d'installation spécifiques à chaque produit. Consultez le manuel spécifique à la pompe à chaleur pour en savoir plus sur l'installation électrique, ses exigences en matière de débit, de volumes, et de températures, entre autres. Dans certains cas, les réglages de la chaudière existante devront être modifiés pour permettre l'installation de la pompe à chaleur.

Les paramètres de fonctionnement de la pompe à chaleur doivent être ajustés pour s'adapter au réglage du système de chauffage actuel. Le principe de base de votre installation est le suivant : EcoLogic S doit être le principal producteur de chaleur et donc recevoir le signal de démarrage avant la chaudière.

Les réglages doivent être ajustés pour réduire tous besoins énergétiques supplémentaires. Pour cela, positionnez la courbe de chaleur de la pompe à chaleur quelques degrés au-dessus de la courbe de chaleur de la chaudière existante. Pour optimiser le circuit de chauffage, ces réglages devront ensuite être précisés pour un fonctionnement optimisé, selon les différentes conditions opératoires.

EcoLogic S et la pompe à chaleur doivent être considérées comme des compléments au système de chauffage existant en ce qui concerne certaines fonctions de sécurité comme la chaleur supplémentaire ou le thermostat de chauffage de secours. Ces fonctions seront conservées dans le système de chauffage existant.



### 3.1.1 Pompe à chaleur pour système de chauffage existant (sans soupape à 3 voies)

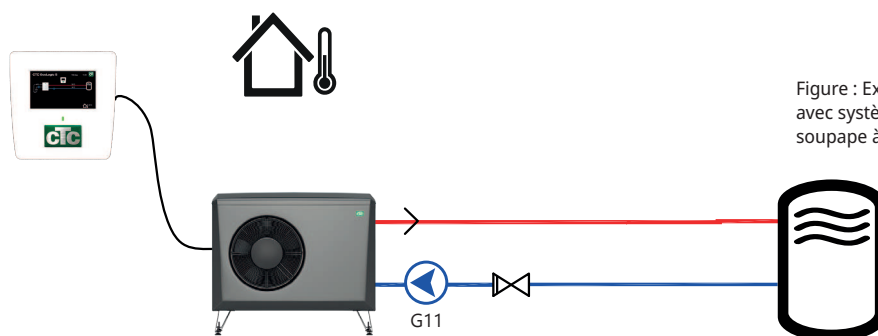

Figure : Exemple de solution système avec système de chauffage sans soupape à 3 voies

#### Description

Ce type de raccordement permet d'ajouter une source au sol ou une pompe à chaleur air/eau à un système de chauffage existant qui se compose par exemple d'une pompe à chaleur (air évacué, source au sol) ou d'une chaudière électrique, à bois, à mazout ou à granulés.

#### Conditions

En ce qui concerne le bon maintien du flux, la pompe à chaleur doit être installée avant le système de chauffage existant. De préférence en interrompant le flux de retour du circuit de chauffage.

### 3.1.2 Pompe à chaleur pour système de chauffage existant (avec solution de soupape à 3 voies)

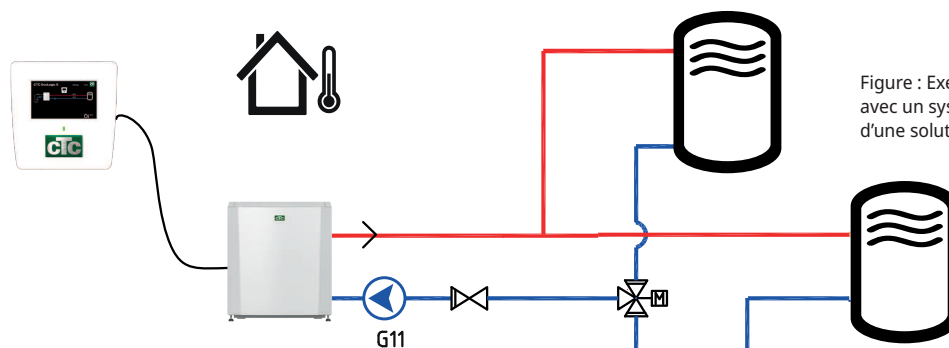

Figure : Exemple de solution système avec un système de chauffage équipé d'une solution de soupape à 3 voies

#### Description

Ce type de raccordement permet d'ajouter une source au sol ou une pompe à chaleur air/eau à un système de chauffage existant qui se compose par exemple d'une pompe à chaleur (air évacué, source au sol) ou d'une chaudière électrique, à bois, à mazout ou à granulés, avec une commande de soupape à trois voies pour la production d'eau chaude sanitaire (ECS).

#### Conditions

En ce qui concerne le bon maintien du flux, la pompe à chaleur doit être installée avant le système de chauffage existant. De préférence en interrompant le flux de retour du circuit de chauffage. Dans les cas où la soupape à 3 voies est située à l'extérieur du système de chauffage, la pompe à chaleur doit être installée avant la soupape à 3 voies.

Lorsque la soupape à 3 voies passe en mode ECS, EcoLogic reçoit l'ordre d'activer une valeur fixe afin que la pompe à chaleur puisse également être utilisée pour la production d'eau chaude.

### 3.1.3 Remplacement d'une pompe à chaleur reliée à un module CTC EcoEI

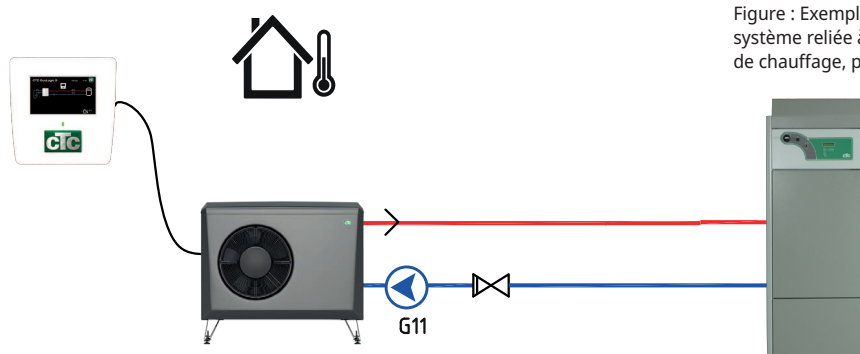

Figure : Exemples de solution système reliée à un ancien système de chauffage, p. ex. CTC EcoEI

#### Description

En ce qui concerne les installations dans lesquelles la pompe à chaleur existante est raccordée à un module CTC EcoEI V1/V2/V3, la chaudière électrique et la pompe à chaleur devront être remplacées.

#### Conditions

La pompe à chaleur existante sera remplacée par la nouvelle pompe à chaleur. La puissance de sortie de la chaudière électrique est limitée, de manière à réduire le besoin d'énergie supplémentaire. Pour optimiser le circuit de chauffage, les réglages de la pompe à chaleur devront ensuite être précisés pour une fonctionnalité idéale, selon les différentes conditions de fonctionnement.

Pour déconnecter la pompe à chaleur existante et convertir la chaudière électrique afin de limiter la puissance de sortie, consultez l'annexe « Types d'exploitation avec CTC EcoEI V2 ».

### 3.2 Pompe à chaleur pour le contrôle de la propriété (BMS)

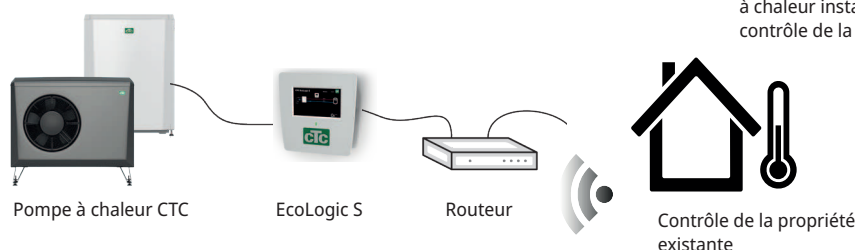

Figure : Exemple montrant une pompe à chaleur installée dans un système de contrôle de la propriété (BMS).

#### Description du système

Pour les installations où la pompe à chaleur doit interagir avec un contrôle de la propriété.

#### Conditions

EcoLogic S est connecté à un réseau local, et des signaux de commande pour la pompe à chaleur sont envoyés via l'interface du BMS à partir du contrôle de matériel existant.

Consultez le chapitre « Descriptions détaillées des menus » pour connaître la définition du protocole Modbus TCP et de l'entrée numérique du BMS, et pour savoir procéder au réglage des systèmes de chauffage et de production d'ECS.

## 4. Descriptions détaillées des menus

### 4.1 Menu Démarrage

Le menu de démarrage du système affiche une vue d'ensemble des données d'exploitation actuelles.

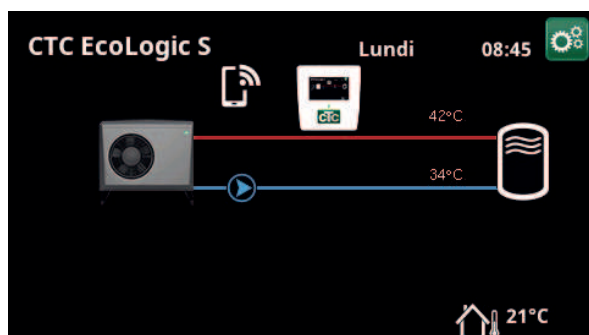



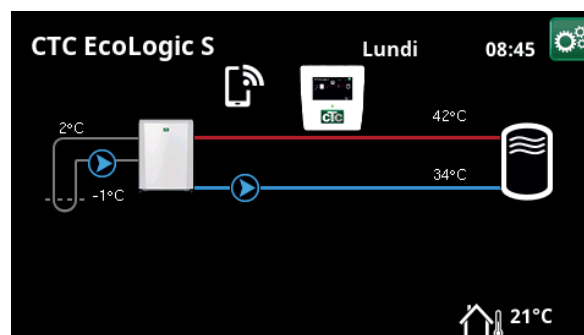



Menu principal. Pompe à chaleur connectée : CTC EcoAir (PAC air/eau).



Menu principal. Pompe à chaleur connectée : CTC EcoAir (PAC liquide/eau).

Selon le système défini, les symboles suivants peuvent apparaître dans le menu Démarrer :

	<b>Système de contrôle EcoLogic S</b>	Display
	<b>Température extérieure</b>	Température mesurée, sonde d'extérieur
	<b>Température d'eau glycolée</b>	Température actuelle (2 °C) de l'eau glycolée du collecteur de la pompe à chaleur liquide/eau et température de retour (-1 °C) de l'eau glycolée qui remonte dans le tuyau du collecteur.
	<b>Ballon tampon externe</b>	La température de départ actuelle (42 °C) vers le réservoir est indiquée à gauche. La température de retour actuelle (34 °C) est indiquée ci-dessous.
	<b>Pompe à chaleur, air/eau</b>	La pompe à chaleur air/eau est reliée au circuit. Les températures d'entrée et de sortie de la pompe à chaleur sont indiquées à droite.
	<b>Pompes à chaleur, liquide/eau</b>	La pompe à chaleur liquide-/est connectée au circuit. Les températures d'entrée et de sortie de la pompe à chaleur sont indiquées à droite du réservoir tampon.



### 4.1.1 Unité de contrôle EcoLogic S

Cliquez sur le symbole affichage dans le menu de démarrage pour afficher les données d'exploitation du module CTC EcoLogic.

#### État PAC/Arrêt (HC/Off)

Affiche l'état du système.

**Départ °C** **50 (55)**

Affiche la température jusqu'au réservoir tampon, ainsi que la valeur de référence entre parenthèses.



Menu : « Unité de contrôle d'EcoLogic S »



### 4.1.2 Historique

Ce menu affiche les valeurs opérationnelles cumulatives.

Les valeurs de fonctionnement affichées dans les captures d'écran du menu ne sont que des exemples. Les informations opérationnelles historiques présentées varient en fonction de la langue choisie.

**Tps Fonctionnement Total h** **3500**

Indique la durée totale de mise sous tension du produit.

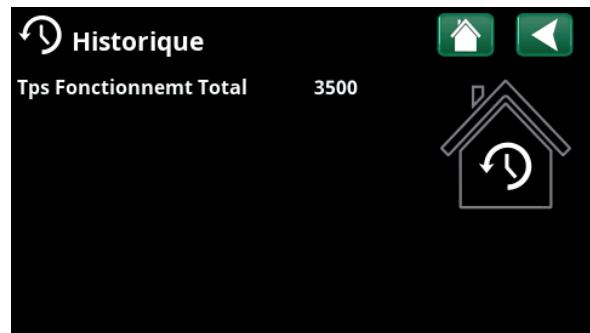

Menu : « Données de l'unité de contrôle / opér. stockées ».



## Installateur

Ce menu contient quatre sous-menus :

- Display
- Réglages
- Définir
- Service



Pour obtenir des «Informations Système», cliquez sur le bouton «i» en bas à droite de l'écran du menu «Installateur». Cela affiche le numéro de série du produit, l'adresse MAC, ainsi que les versions d'application et de chargeur de démarrage. Cliquez sur «Informations juridiques» pour afficher des informations concernant les licences de tiers.

Scannez le code QR à l'aide d'une tablette ou d'un smartphone. Lorsque votre téléphone/tablette est connecté à votre réseau local, le produit peut être utilisé avec l'écran tactile de votre appareil de la même manière que l'écran du produit.



Menu : «Installateur».

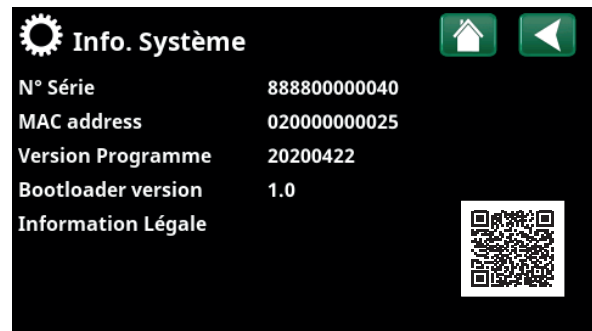

Menu : «Installateur/Info. Système» Pour accéder à ce menu, cliquez sur le bouton «i» en bas à droite de l'écran du menu «Installateur».



## 4.2 Afficheur

L'heure, la langue et d'autres réglages d'affichage peuvent être choisis à partir de ce menu.



### 4.2.1 Réglage de l'heure

Le menu est également accessible en cliquant sur la date ou l'heure en haut à droite de l'écran de démarrage.

#### Heure et Date

Cliquez sur le symbole de l'heure. Appuyez sur «OK» pour mettre en surbrillance la première valeur et utilisez les flèches pour régler la date et l'heure.

#### HAEC (On, Active)

La valeur de gauche peut être paramétrée. «Marche» signifie que l'heure est ajustée en fonction de l'heure d'été.

La bonne valeur est fixe et indique l'état actuel (par exemple, «Arrêt» pendant l'hiver). L'affichage n'a pas besoin d'être connecté à l'alimentation pour que les valeurs soient ajustées, car cela s'effectue au démarrage suivant.

#### SNTP

L'option de menu «Marche» récupère l'heure actuelle sur Internet (si en ligne). D'autres options de configuration se trouvent dans le menu «Installateur/Réglages/Communication/Internet».

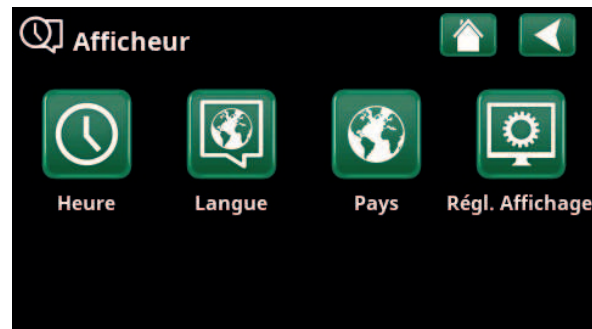

Menu : «Installateur/Display».



Menu : «Installateur/Display/Heure».



## 4.2.2 Langue

Cliquez sur un drapeau pour sélectionner la langue. La langue sélectionnée est surlignée par un carré vert.

Pour afficher plus d'options linguistiques que celles apparaissant dans le menu, faites défiler la page ou appuyez sur la flèche vers le bas.



## 4.2.3 Pays

Cliquez sur le symbole « Pays » dans le menu « Installateur/Display » pour afficher les pays et régions que vous pouvez sélectionner. Le pays affiché (en vert) dépend de la langue sélectionnée.

« English » est le paramètre de langue par défaut, et le paramètre du pays par défaut est donc « GB United Kingdom of Great Britain and Northern Ireland ».

Sélectionnez le pays dans lequel la machine est installée. Selon le pays sélectionné, les réglages d'usine spécifiques au produit peuvent varier.

"Pays" doit également être sélectionné pour recevoir les prix de l'électricité corrects lors du contrôle des prix de l'électricité via l'application mobile myUplink.



## 4.2.4 Réglage Afficheur

**Délai veille** 120 (Arrêt, 1...360)

Entrez l'heure en quelques minutes avant que l'écran n'entre en mode veille s'il n'est pas touché. Les réglages peuvent être appliqués par intervalles de 10 min.

**Rétroéclairage** 80 % (10...90)

Réglez la luminosité de l'écran rétroéclairé.

**Son Click** Oui (Oui/Non)

Activez ou désactivez le son des boutons.

**Son Alarme** Oui (Oui/Non)

Activez ou désactivez le son de l'alarme.

**Heure zone, GMT +/-** +1 (-12...14)

Définissez votre fuseau horaire (par rapport à GMT).

**Code verrouillage** 0000

Appuyez sur «OK» et utilisez les flèches pour paramétrer un code de verrouillage à 4 chiffres. Si un code de verrouillage est défini, il est affiché sous la forme de quatre étoiles. Vous serez invité à saisir le code lors du redémarrage de l'écran.

N. B. : Prenez note du code de verrouillage pour vous-même lorsque vous le saisissez dans le menu pour la première fois.

Le numéro de série de l'afficheur (12 chiffres) peut également être saisi pour déverrouiller l'afficheur (saisir '0000' + le numéro de série) ; voir le chapitre « Installateur/Info. Système ».

L'écran peut être verrouillé en cliquant sur le nom du produit en haut à gauche du menu de démarrage, après quoi vous serez invité à saisir le code de verrouillage.



Menu : «Installateur/Display/Langue».



Menu : «Installateur/Display/Pays».

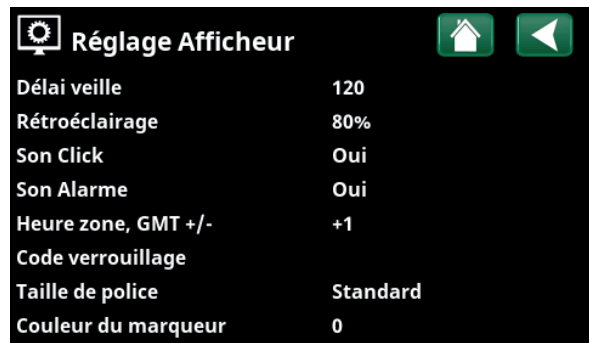

Menu : «Installateur/Display/Régl. Affichage».

Un code de verrouillage peut être supprimé en entrant «0000» dans ce menu au lieu du code de verrouillage précédemment spécifié.

**Taille de police** Standard (petit/standard/grand)

La taille de police de l'écran peut être modifiée ici.

**Couleur du marqueur** 0 (0/1/2)

Option permettant de modifier la couleur de fond du curseur, afin de permettre une sélection plus claire en fonction des conditions d'éclairage.



## 4.3 Réglages

### 4.3.1 Réglages du Circuit de chauffage

#### 4.3.1.1 Contrôle du capteur extérieur/inclinaison

EcoLogic S contrôle la charge du réservoir de chauffage externe en fonction de la courbe de chaleur définie. L'inclinaison de la courbe de chaleur indique la température à laquelle le réservoir de chauffage externe doit se recharger selon les différentes températures extérieures.

Le capteur extérieur utilisé dépend du type de pompe à chaleur connecté au système :

Pompe à chaleur liquide/eau (CTC EcoPart)

- le capteur extérieur emballé doit être installé (consulter le chapitre «Installation électrique/ Connexion de la carte de contrôle EcoAir/EcoPart»).

Pompe à chaleur air/eau (CTC EcoAir)

- le capteur extérieur existant de la pompe à chaleur est utilisé.



Menu : « Installateur/Réglages ».

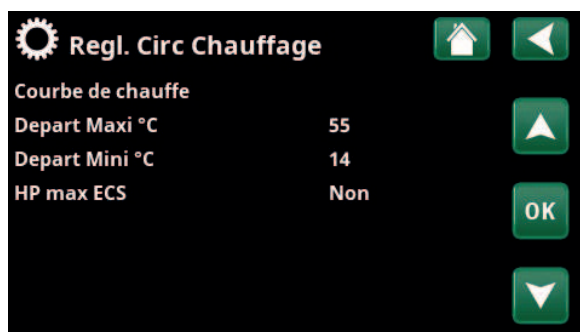

Menu : « Installateur/Paramètres/Circuit de chauffage » lors du contrôle du capteur extérieur.

## Courbe de chauffe

La courbe de chauffe détermine la température de départ (et donc la température intérieure) du circuit de chauffage pour différentes températures extérieures.

Voir le chapitre « Courbe de chauffe de la maison » pour plus d'informations sur le réglage de la courbe de chauffe.

Les choix possibles sont « Régl. courbe de chauff », « Réglage fin », « Courbe active », « Copie de ... » et « Reset courbe ».

### • Régl. courbe de chauff

La ligne épaisse montre la courbe réglée à l'usine et la ligne fine montre la courbe de chauffe active qui sera réinitialisée.

Il est possible ici d'ajuster l'apparence du graphique en modifiant l'inclinaison et le réglage de la courbe à l'aide des boutons situés sous le graphique. Les ajustements réalisés ici affectent toute l'apparence du graphique, tandis que les changements effectués sous « Réglage fin » sont appliqués sur un seul point à la fois. L'inclinaison de la courbe se règle à l'aide des flèches vers la gauche et la droite et le réglage de la courbe se règle à l'aide des flèches vers le haut et le bas.

Confirmez en cliquant sur « OK ».

### • Réglage fin

Le graphique de la courbe de chauffe active pour le circuit de chauffage est affiché. La courbe de chauffe peut être réglée sur 5 points dans le graphique. Touchez un point (il devient vert) pour en modifier la position sur l'axe x (température extérieure) et l'axe y (température de départ). Utilisez les boutons haut/bas/gauche/droite sous le graphique ou appuyez sur le point et tirez-le. Sous le graphique sont indiquées la température extérieure et la température de départ.

La courbe de chauffe peut également être réglé à partir du menu « Chauffage/Refroidissement ». Voir le chapitre « Système de contrôle / chauffage/refroidissement ».

### • Courbe active 1 (1/2)

Cette barre de menus montre la courbe de chauffe sélectionnée. Il est possible de choisir entre deux différentes courbes de chauffe par circuit de chauffage.

### • Copier de 1 (2)

La fonction « Copier de .... » est utile si vous avez créé deux graphiques de courbe de chauffe différents mais souhaitez restaurer l'un des graphiques à la même apparence que l'autre, puis effectuer des changements. Exemple : Si la courbe de chauffe 1 est sélectionnée en tant que « Courbe active », elle aura la même apparence que la courbe de chauffe 2 si vous sélectionnez la ligne « Copier de 2 » et appuyez sur « OK ». La barre de menus ne peut pas être sélectionnée (grisée) lorsque les courbes de chauffe 1 et 2 ont les mêmes valeurs (les graphiques ont une apparence identique).

### • Reset courbe

Réinitialise la courbe de chauffage active à la courbe réglée en usine.

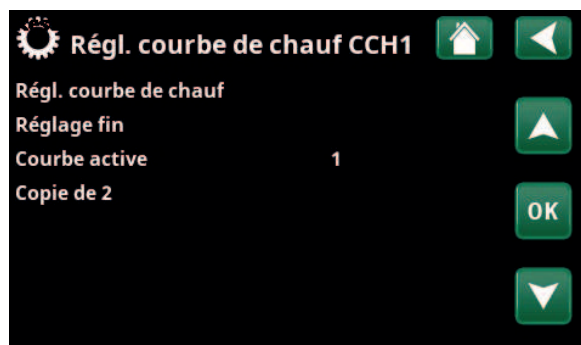

Menu «Installateur/Réglages/Circ Chauffage/Circ Chauffage 1/ Courbe de chauffe».

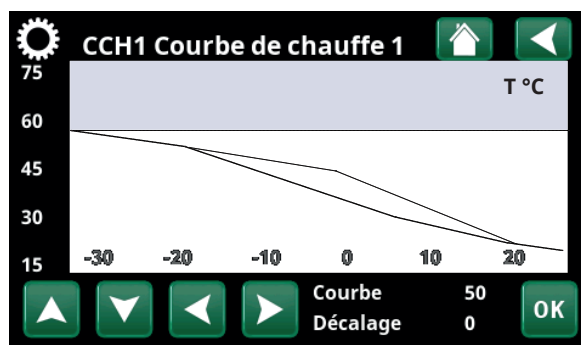

Menu «Installateur/Réglages/Circ Chauffage/Circ Chauffage 1/ Courbe de chauffe».

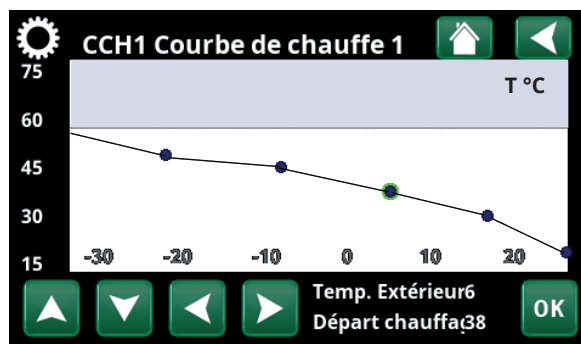

Menu «Installateur/Réglages/Circ Chauffage/Circ Chauffage 1/ Courbe de chauffe/Réglage fin».



**Départ Maxi °C** 55 (30...80)

Température maximale (sortie du capteur PAC) autorisée jusqu'au réservoir de chauffage externe.

**Départ Mini °C** 14 (14...65)

Température minimale (sortie du capteur PAC) autorisée jusqu'au réservoir de chauffage externe.

**HP max ECS** Non (Non/Oui)

Précisez si la température de charge doit être portée à 60 °C chaque quatrième fois que le compresseur démarre.

La production maximum d'ECS (option HP max ECS) ne peut être sélectionnée que lorsque le contrôle externe n'est pas actif.

#### 4.3.1.2 Contrôle à distance (contrôle externe)

Pour un contrôle externe, le mode Normalement ouvert (NO) ou Normalement fermé (NC) est déterminé en premier lieu pour le signal de commande externe. Ceci s'effectue dans le menu « Installateur / Définir / Télécommande ».

Ne s'applique qu'à les pompes à chaleur modulantes.

Consultez le chapitre « Installateur / Définir / Télécommande » pour plus d'informations sur le fonctionnement de la télécommande.

**Temp de contrôle ext. °C** 30 (30...60)

Sélectionnez la température du réservoir de chauffage externe pour la télécommande.

Cette barre de menu s'affiche si le contrôle externe est actif (NO/NC a été défini).

**Ext. temp de contrôle DHW °C** 30 (30...60)

Sélectionnez la température du ballon d'ECS externe pour la télécommande.

Cette barre de menu s'affiche si le contrôle externe est actif (DHW NO/DHW NC) a été défini).

D'autres paramètres du menu s'appliquent lorsque le contrôle externe n'est pas actif.

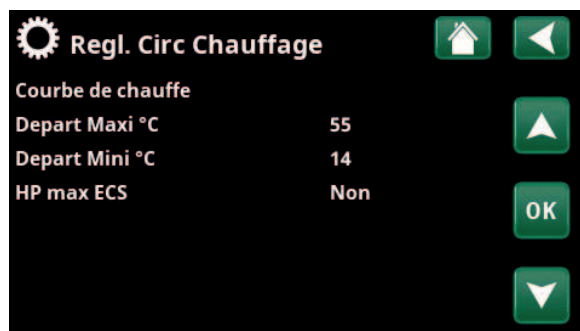

Menu : « Installateur/Paramètres/Circuit de chauffage » lors du contrôle du capteur extérieur.

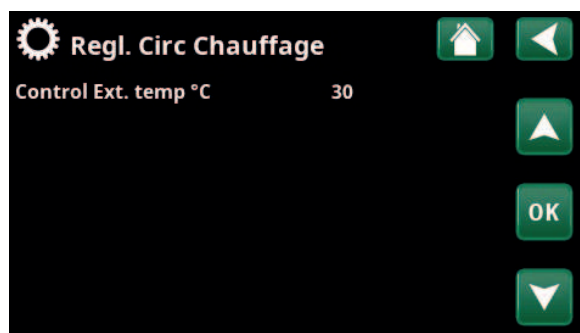

Menu : « Installateur / Paramètres / Circuit de chauffage » pour la télécommande du chauffage externe ou le ballon d'ECS.

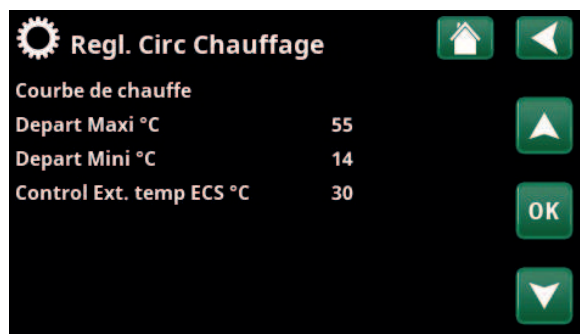

Menu : « Installateur / Paramètres / Circuit de chauffage » pour la télécommande du ballon d'ECS externe.

## 4.3.2 Réglages Pompe à chaleur

### Compresseur Verrouillé (Autorisé/Verrouillé)

La pompe à chaleur est fournie avec un compresseur verrouillé. « Autorisé » signifie que le compresseur est autorisé à fonctionner.

### Arrêt à temp. ext. °C -22 (-22...10)

Ce menu indique les réglages pour la température extérieure à laquelle le compresseur n'est plus autorisé à fonctionner. La pompe à chaleur démarre à 2 °C au-dessus de la valeur définie.

Ne s'applique qu'aux pompes à chaleur air-eau.

### Pompe de charge % 50 (20...100)

La vitesse de la pompe de charge est réglée ici. Se reporter au Manuel d'installation et de maintenance relatif à la pompe à chaleur pour en savoir plus.

### Limit temp froid 0 (0...-15)

Limite de température pour « alimentation en hiver ». Lorsque la température extérieure est égale ou inférieure (T2), la vitesse du compresseur est réglée à la vitesse R2.

Ne s'applique qu'à la modulation des pompes à chaleur air-eau.

### Max RPS 90\* (50...120)

La vitesse maximale admissible du compresseur à la « température d'hiver ». Règle la vitesse maximale du compresseur (R2) à la température extérieure T2.

Ne s'applique qu'à la modulation des pompes à chaleur air-eau.

### Limit temp chaud 20 (0...20)

Limite de température pour « alimentation en été ». Lorsque la température extérieure est égale ou supérieure (T1), la vitesse du compresseur est ajustée à la vitesse R1. La pompe à chaleur démarre et s'arrête la valeur réelle et à la valeur de consigne.

Ne s'applique qu'à la modulation des pompes à chaleur air/eau.

### Max RPS temp chaud 50 (50...120)

La vitesse maximale admissible du compresseur à la « température d'été ». Règle la vitesse maximale du compresseur (R1) à la température extérieure T1.

Ne s'applique qu'à la modulation des pompes à chaleur air/eau.

### T° Capt stop compress °C -5 (-7...10)

Spécifiez la température de l'eau glycolée à laquelle arrêter le compresseur.

Ne s'applique qu'aux pompes à chaleur liquide/eau.

### Ppe Capteur Auto (Auto/10 jours/On)

Une fois l'installation terminée, vous pouvez décider de faire fonctionner la pompe à eau glycolée en continu pendant 10 jours pour purger le système. La pompe à eau glycolée entre alors en mode « Auto ». « Marche » signifie que la pompe à eau glycolée fonctionne constamment.

Ne s'applique qu'aux pompes à chaleur liquide/eau.

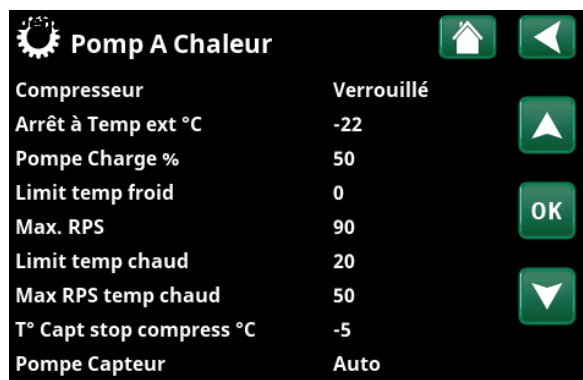

Menu : « Installateur/Réglages/Pompe A chaleur ».

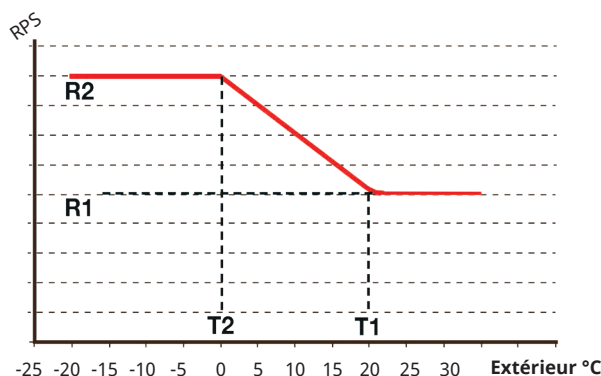

Le diagramme montre que la vitesse du compresseur est contrôlée en fonction de la température extérieure.

Lorsque la température extérieure est inférieure à T2, la vitesse du compresseur s'ajuste jusqu'à R1.

Lorsque la température extérieure dépasse T1, la vitesse du compresseur s'ajuste jusqu'à R1.

Ces limites de température et de vitesse sont définies dans les menus de gauche.

\*La valeur peut varier en fonction du modèle de pompe à chaleur.

### 4.3.3 Réglages Communication

Les réglages peuvent être choisis ici pour contrôler le produit avec un système de contrôle.

#### 4.3.3.1 Réglages Ethernet

**DHCP** **Oui (Oui/Non)**

«Oui» permet la connexion automatique au réseau.

Si «Non», des paramètres de routeur personnalisés (adresse IP, masque de réseau et passerelle) ainsi que des paramètres DNS doivent être définis.

**Auto DNS** **Oui (Oui/Non)**

Si «Oui», les paramètres de serveur DNS par défaut sont utilisés. Si «Non», des réglages DNS personnalisés doivent être effectués.

**SNTP-server**

Option pour les réglages de serveur SNTP personnalisés.

**Vitesse Connexion** **100mbit**

La vitesse de connexion est spécifiée ici.

La vitesse de connexion définie en usine est de 100mbit/s.

 Pour d'autres informations sur le branchement du câble Ethernet, consultez le chapitre «Installation, Communication» de ce manuel.

#### 4.3.3.2 Réglages BMS

**MB address** **1 (1...255)**

Réglable «1-255»

**Baudrate** **9 600 (9 600/19 200)**

Réglages possibles : «9 600» ou «19 200».

**Parity** **Pair (Pair/Impair/Aucun)**

Réglages possibles : «Pair», «Impair» ou «Aucun».

**Stop bit** **1 (1/2)**

Réglages possibles : 1 ou 2.

**Modbus TCP Port** **502 (1...32767)**

Cette barre de menus s'affiche si «Modbus TCP» a été défini sur la ligne «Ethernet» du menu «Installateur/ Définir/Contrôle Distance».

#### 4.3.3.3 Réglage myUplink

Le menu est utilisé pour l'appariement avec l'application myUplink. Demander la chaîne de connexion en appuyant sur «Récupérer la chaîne de connexion», valider par «OK». La barre de menus est cliquable si l'afficheur est connecté au serveur.

Dans l'application : scannez le code QR ou entrez des valeurs pour «Numéro de série» et «Chaîne de connexion».

Sélectionnez les éléments de menu «Supprimer des utilisateurs» et/ou «Supprimer les partenaires de service» pour déconnecter ces comptes du système. Valider par «OK».

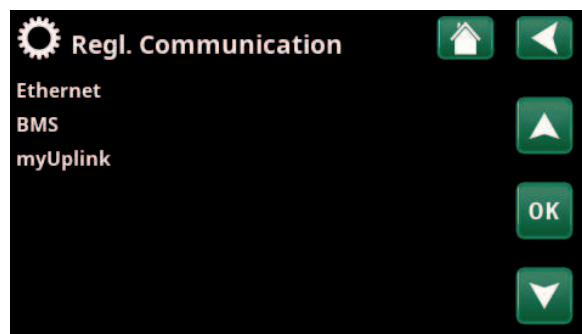

Menu : «Installateur/Réglages/Communication»

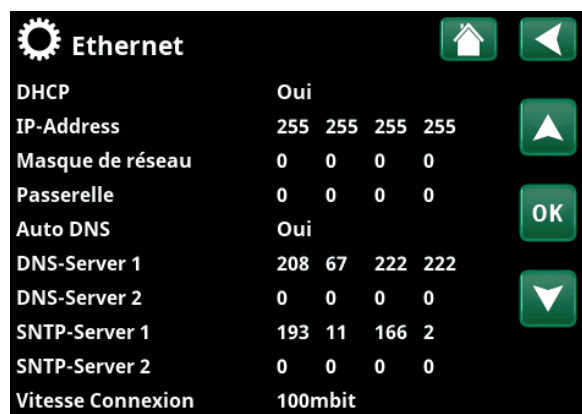

Menu : «Installateur/Réglages/Communication/Internet»

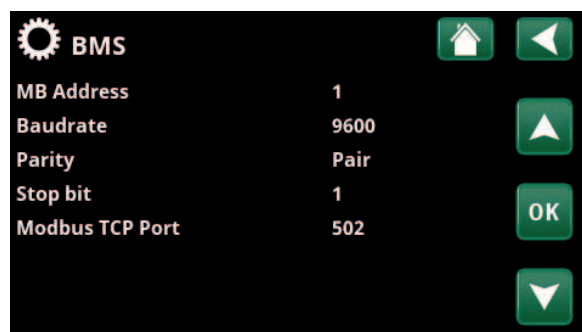

Menu : «Installateur/Réglages/Communication/BMS»



Menu : «Installateur/Réglages/Communication/myUplink».

#### 4.3.3.4 Réglages du Prix de l'électricité

Veillez vous assurer que « myUplink » est sélectionné dans le menu « Def. Communication ».

Pour accéder à la page « Rég.Prix de l'electr. », sélectionnez « Prix de l'electr. » dans le menu « Installateur/Réglages/Communication ».

##### **Contrôle des prix** **Marche/Arrêt**

Pour afficher les autres lignes de menu dans l'écran « Rég.Prix de l'electr. », sélectionnez « Marche » pour activer cette fonctionnalité.

##### **Régions** **SE01/SE02/SE03/SE04**

Cliquez sur « OK » sur la ligne « Régions ». Si des régions ont été définies pour le pays sélectionné (à partir du menu « Installateur/Afficheur/Pays »), les régions tarifaires correspondantes s'affichent sur cette page. Dans le cas contraire, le texte « Aucune région disponible » s'affiche. Dans cet exemple, les régions tarifaires suédoises sont affichées.

##### **Dynamique** **Oui/Non**

L'option « Oui » calcule les prix de l'électricité à l'aide d'algorithmes de tarification qui définissent des catégories de prix, telles que « Haut », « Moyen » et « Bas ».

Cliquez sur « OK » sur la ligne « Aperçu données » pour afficher un graphique des prix de l'électricité calculés sur l'intervalle de temps sélectionné (« Jours de calcul »).

Il est également possible d'afficher le graphique en cliquant sur l'icône « Prix de l'electr. » dans le menu principal « Etat Installation » (voir la section « Etat Installation »).

##### **Valeur limite haute**

Définissez la valeur limite au-dessus de laquelle le prix de l'électricité est considéré comme « Haut ». Dans cet exemple, la valeur limite est de 3,50 SEK. Cette valeur limite peut être utilisée conjointement avec la fonction de calcul dynamique des prix pour définir une gamme de prix « Haut » différente de celle déterminée par la fonction de calcul dynamique des prix.

Les prix définis comme « Haut » activent la fonction « SmartGrid Blocage ».

##### **Valeur limite bas**

Définissez la valeur limite au-dessous de laquelle le prix de l'électricité est considéré comme « Bas ». Dans cet exemple, la valeur limite est de 1,50 SEK. Cette valeur limite peut être utilisée conjointement avec la fonction de calcul dynamique des prix pour définir une gamme de prix « Bas » différente de celle déterminée par la fonction de calcul dynamique des prix.

Les prix définis comme « Bas » activent la fonction « SmartGrid Prix bas ».

##### **Standard** **Haut/Moyen/Bas**

Sélectionnez la catégorie de prix à appliquer lorsque les prix ne peuvent pas être récupérés.

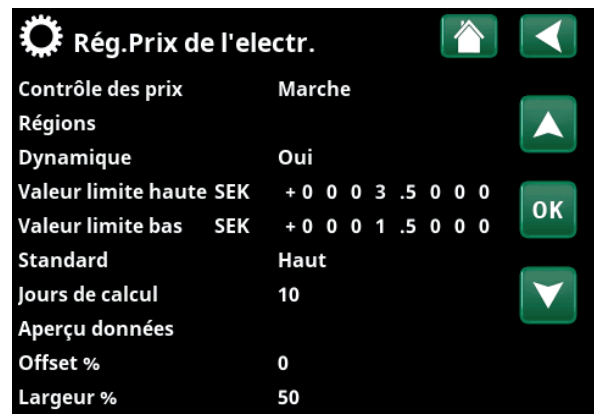

Menu : « Installateur/Réglages/Communication/Prix de l'electr. » où « Installateur/Définir/Communication/myUplink:Oui » est sélectionné.

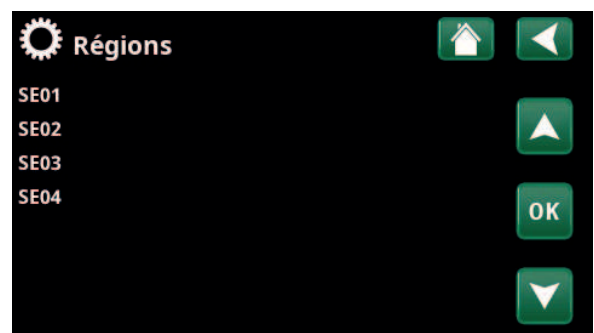

Menu : « Installateur/Réglages/Communication/Prix de l'electr./Régions » où « Installateur/Définir/Communication/myUplink:Oui » est sélectionné.

**I** Pour plus d'informations et des exemples de Contrôle intelligent des prix de l'électricité/SmartGrid, voir le site web [www.ctc-heating.com/Produits/Télécharger](http://www.ctc-heating.com/Produits/Télécharger).

### Jours de calcul

1...10

Veillez choisir le nombre de jours utilisé pour le calcul dynamique du prix. Comme le calcul dynamique repose sur le prix moyen par jour, plus le nombre de jours de calcul est élevé, plus la valeur est fiable et stable.

Vous pouvez également consulter la section « Exemple : Réglages du prix de l'électricité ».

### Aperçu données

Pour visualiser les prix de l'électricité pour la période sélectionnée sous forme de graphique, cliquez sur « Aperçu données ».

### Offset %

0 (0...100)

Pour accéder à la ligne de menu « Offset % », saisissez le code « 4003 » dans le menu « Installateur/Service/Réglages codés/Code ».

Le « Offset » est la limite qui détermine la frontière entre le prix « Haut » et le prix « Moyen » de l'électricité. Il est déterminé à partir du prix moyen calculé pour la durée spécifiée.

Vous pouvez également consulter la section « Exemple : Réglages du prix de l'électricité ».

### Largeur %

50 (0...200)

Pour accéder à la ligne de menu « Largeur % », saisissez le code « 4003 » dans le menu « Installateur/Service/Réglages codés/Code ».

La « Largeur » correspond à l'intervalle de prix vertical dans lequel le prix de l'électricité est considéré comme étant « Moyen ».

Vous pouvez également consulter la section « Exemple : Réglages du prix de l'électricité ».

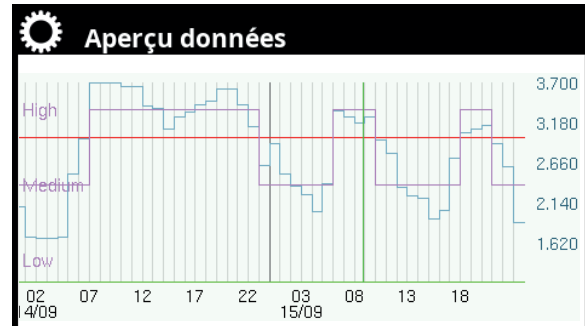

Menu : « Installateur/Réglages/Communication/Prix de l'electr./Aperçu données ».



Menu : « Installateur/Service/Réglages codés/Code ».

### 4.3.4 Sauvegarder Réglages

Les paramètres personnalisés peuvent être enregistrés dans «Banque» 1 à 3 et sur une clé USB ici. La ligne «USB» est grisée jusqu'à ce que le lecteur USB soit installé. Les lignes affichent la date et l'heure des paramètres enregistrés.

Appuyez sur OK pour confirmer.

### 4.3.5 Recharger régl

Les paramètres enregistrés peuvent être récupérés.

Appuyez sur OK pour confirmer.

### 4.3.6 Charger réglages usine

Le produit est fourni avec les valeurs réglées à l'usine. Les paramètres enregistrés dans «Banque» 1 à 3 sont supprimés lorsque les réglages d'usine sont restaurés. La langue sélectionnée est récupérée.

Appuyez sur OK pour confirmer.



Menu : «Installateur/Réglages/Recharger regl».



## 4.4 Définir

### 4.4.1 Déf. Contrôle distance

La télécommande est définie en sélectionnant un mode normal pour le signal de commande externe en activant l'option « NO » (normalement ouvert) ou « NC » (normalement fermé).

Par exemple, le signal de commande peut être généré par un interrupteur à deux positions. Si le bouton, lorsqu'il est utilisé, génère un signal de commande sur l'entrée (le circuit se ferme), le circuit doit être défini comme NO.

#### Contrôle externe NO/NC/DHW NO/DHW NC/BMS

Définissez si la pompe à chaleur, avec contrôle externe, doit charger de préférence le ballon ECS ou le réservoir de chauffage, ou si le contrôle externe doit être appliqué via le BMS.

- **NO/NC** : Lorsque le circuit est fermé (en mode normal NO), la température du réservoir de chauffage externe réglée dans le menu « Installer / Paramètres / Circuit de chauffage / Contrôle ext. temp °C » est activée (réglage d'usine à 30 °C).  
**ECS NO/DHW NC**: Lorsque le circuit est fermé (en mode normal DHW NO), la température du ballon ECS externe réglée dans le menu « Installer / Paramètres / Circuit de chauffage / Contrôle ext. temp ECS °C » est activée (réglage de l'usine 30 °C).
- **BMS**  
Contrôle externe appliqué via BMS. Définir les réglages du BMS dans le menu « Installer / Définir / Communication ».

#### Ethernet Arrêt/Modbus TCP

Pour plus d'informations sur les réglages du port Modbus TCP, reportez-vous à la section « Communication » du chapitre « Installateur/Réglages ».

### 4.4.2 Déf. Communication

#### MyUplink Non (Oui/Non)

Sélectionnez « Oui » pour vous connecter à la pompe à chaleur à partir de l'application MyUplink.

#### Web Non (Oui/Non)

Sélectionnez « Oui » pour vous connecter au serveur Web local. Routeur Internet et pare-feu requis.

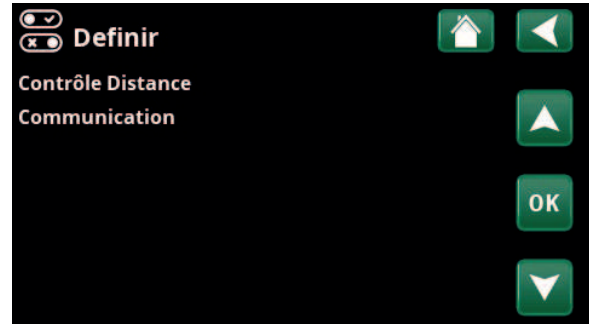

Menu : « Installateur / Définir / Contrôle Distance ».

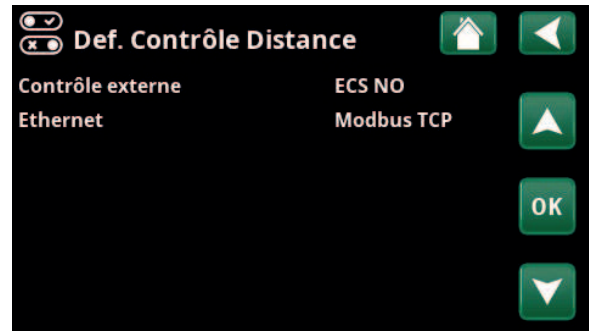

Menu : « Installateur / Définir / Contrôle distance ».



Menu : « Installateur/Définir/Communication ».



## 4.5 Service

**!** N. B. : Ce menu est destiné uniquement à l'installateur.

### 4.5.1 Test Relais

Dans ce menu, l'installateur peut tester le raccordement et le fonctionnement des différents éléments du système de la pompe à chaleur. Lorsque ce menu est activé, toutes les fonctions de commande sont arrêtées. La pompe à chaleur revient au fonctionnement normal après 10 minutes d'inactivité ou en quittant le menu « Test Relais ».

**i** Lorsque vous quittez le menu, la pompe à chaleur revient au fonctionnement normal.

#### 4.5.1.1 Test PAC

##### **Compr.PAC Arrêt (Marche/Arrêt)**

Lorsque le fonctionnement du compresseur est testé, la pompe de d'eau glycolée et la pompe de charge fonctionnent aussi afin que le compresseur ne déclenche pas ses pressostats.

##### **PAC Ppe Capt/Vent Arrêt (Arrêt/Marche)**

Test de fonctionnement pompe à eau glycolée ou ventilateur (PAC air-eau).

##### **PAC Ppe charg 0 (0...100%)**

Test du fonctionnement de la pompe de charge 0-100 %.

##### **Dégivrage manuel Arrêt (Arrêt/Marche)**

Lorsque la fonction « Dégivrage manuel » est testée, un cycle de dégivrage est effectué dans la pompe à chaleur air-eau. Une fois démarré, le dégivrage ne peut pas être arrêté et il est réalisé durant un cycle complet.

##### **Compresseur chaleur Arrêt (Arrêt/Marche)**

Test de fonctionnement du chauffage compresseur.

##### **Réchauffeur bac dégivrage Arrêt (Arrêt/Marche)**

Test de fonctionnement du réchauffeur bac condenseur.

##### **Câble de chauffage Arrêt (Arrêt/Marche)**

Test de fonctionnement du câble de chauffage.

##### **Vanne 4 Voies (Y11) Arrêt (Arrêt/Marche)**

Test de fonctionnement de vanne 4 voies (Y11). Monté pour PAC air/eau.



Menu : « Installateur/Service ».

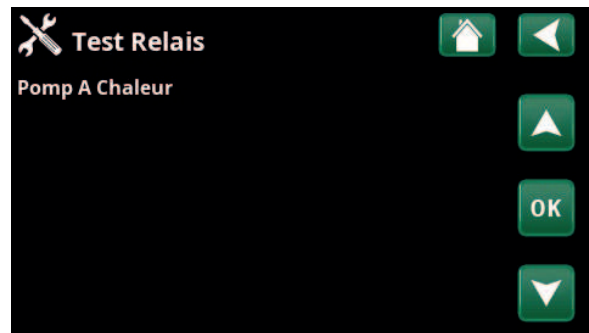

Menu : « Installateur/Service/Test Relais ».



Menu : « Installateur/Service/Test Relais/Pompe A chaleur ».



## 4.5.2 Histo Alarm PAC

Jusqu'à 500 alarmes peuvent être affichées en même temps dans le journal des alarmes.

Une alarme qui se reproduit dans l'heure qui suit est ignorée afin de ne pas congestionner le stockage.

Cliquez sur une ligne d'alarme pour afficher plus d'informations sur une alarme.

S'il s'agit d'une «alarme sonde», une valeur sonde s'affichera en bas de la page à partir du moment où l'alarme a été déclenchée pour un dépannage supplémentaire.

Pour les alarmes liées à la pompe à chaleur, les valeurs peuvent être affichées à partir des sondes de pression (PAC, PB), de température (SH=Surchauffe) et de courant (I).

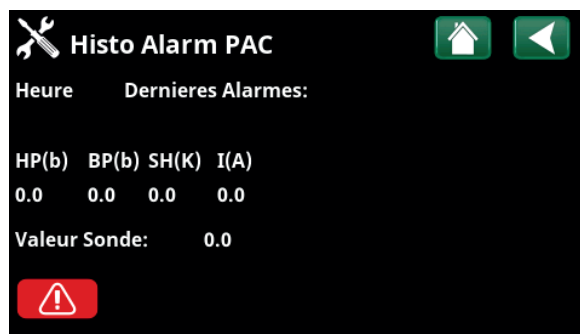

Menu : «Installateur/Service/Histo Alarme PAC»

**!** N. B. : Seul un technicien de maintenance autorisé peut se connecter à l'option codée des réglages d'usine. De graves erreurs et dysfonctionnements peuvent affecter le produit si des valeurs sont changées sans autorisation. Dans ce cas, les conditions de la garantie ne s'appliquent pas.

## 4.5.3 Export hist alarm

Exportez les alarmes affichées dans le journal des alarmes vers une clé USB. Un listage peut comprendre une ou plusieurs alarmes ainsi que des valeurs spécifiques avant et après le déclenchement de l'alarme.



Menu : «Installateur/Service/Export hist alarm»

## 4.5.4 Code Replages Usine

Ce menu est destiné au réglage des limites d'alarme et de fonctionnement du fabricant. Un code de 4 chiffres doit être indiqué afin de pouvoir changer les limites. Cependant, vous pouvez aussi consulter, sans code, les options contenues dans le menu.

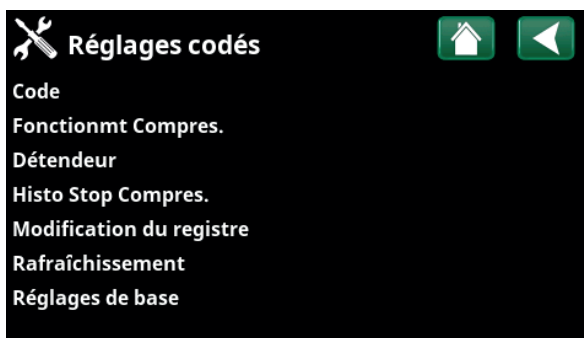

Menu : «Installateur/Service/Code Réglages Usine».

## 4.5.5 Demarr Rapide Compres

Le délai qui, normalement, empêche le compresseur de démarrer plus tôt que les 10 min, après l'arrêt du compresseur. Le délai est également activé en cas de panne de courant ou la première fois que la pompe à chaleur est démarrée. Cette fonction accélère ce processus.

Pour les «Types Système» 1 à 3, la perte de degrés minutes est réglée sur la valeur qui démarre toutes les pompes à chaleur.

## 4.5.6 Maj software

Le logiciel d'affichage peut être mis à jour via une clé USB ou en ligne. Les lignes sont grisées jusqu'à ce que la clé USB soit installée ou que l'écran soit connecté à Internet.

Cliquez sur OK pour confirmer le téléchargement.

Les paramètres sont conservés lors de la mise à jour, mais les anciennes valeurs sont remplacées par les nouvelles valeurs d'usine.

## 4.5.7 Écrire historique sur USB

Uniquement pour les techniciens de maintenance. Cette fonction peut être utilisée pour sauvegarder des valeurs sur une clé USB.

## 4.5.8 Re-installation

Cette commande relance la procédure d'installation. Tout d'abord, confirmez que vous souhaitez réinstaller pour accéder à l'assistant d'installation, reportez-vous aux chapitres «Guide d'installation» et «Premier démarrage».

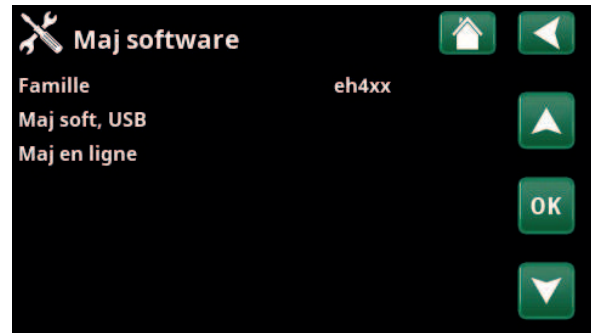

Menu : «Installateur/Service/Maj software».



N. B. : L'alimentation électrique du produit ne doit en aucun cas être coupée durant le processus de mise à jour.



N. B. : Coupez l'alimentation et redémarrez toujours le produit après la mise à jour du logiciel. L'affichage peut mettre plusieurs minutes à communiquer clairement après le redémarrage.

## 5. Liste des paramètres EcoLogic S

	Réglage d'usine	Paramètres personnels
<b>Circuit de chauffage</b>		
Départ Maxi °C	55	
Départ Mini °C	14	
HP max ECS	Non	
Temp de contrôle ext. °C	30	
Ext. temp de contrôle DHW °C	30	
<b>Pompe à chaleur</b>		
Compresseur	Verrouillé	
Arrêt à temp. ext. °C	-22	
E1 Pompe de charge VP1 (G11) %	50	
Limit temp froid	0	
Max RPS	90	
Limit temp chaud	20	
Max RPS temp chaud	50	
T° Capt stop compress °C	-5	
Ppe Capteur	Auto	
<b>Communication</b>		
<b>Internet</b>		
DHCP	Oui	
Auto DNS	Oui	
SNTP-server		
Vitesse Connexion	10mbit	
<b>BMS</b>		
MB address	1	
Baudrate	9 600	
Parity	Even	
Stop bit	1	
Modbus TCP Port	502	

## 6. Premier démarrage

### 6.1 Avant le premier démarrage

1. Contrôlez que le système est rempli d'eau, purgé et présente la pression correcte. Contrôlez l'absence de toute fuite. De l'air dans le système (une mauvaise circulation) peut, par exemple, entraîner le déclenchement de la pompe à chaleur par sa protection contre la haute pression.
2. Contrôlez que tous les câbles électriques et toutes les sondes sont correctement installés et connectés. Voir le chapitre « Installation électrique ».
3. Vérifiez que la pompe à chaleur est bien mise en route.
4. Assurez-vous que le chauffe-eau électrique CTC EcoEl (s'il est raccordé) a été correctement raccordé au système.

### 6.2 Premier démarrage

Mettez sous tension à l'aide du disjoncteur de sécurité. L'écran s'allume. Lors du démarrage du système et lors de la réinstallation (voir le chapitre « Installateur / Service »), un certain nombre d'options système doivent être sélectionnées. Les boîtes de dialogue qui seront ensuite affichées sont décrites ci-dessous.



1. Choisissez la langue. Confirmer en cliquant « OK ».



2. Sélectionnez le pays où l'installation est installée. Appuyez sur OK.



3. Vérifiez si l'installation est remplie d'eau. Confirmez en appuyant sur « OK » et la touche fléchée « droite ».



4. Spécifiez si la pompe à chaleur 1 est autorisée ou verrouillée. Pour « Autorisé », appuyez sur plus (+). Pour « Verrouillé », appuyez sur moins (-). Confirmez avec la touche fléchée « droite ».

## 7. Fonctionnement et maintenance

Une fois que l'installateur a installé votre nouvelle pompe à chaleur, contrôlez avec lui que le système est en bon état de fonctionnement. Laissez l'installateur vous montrer où se trouvent les interrupteurs, les commandes et les fusibles afin que vous sachiez comment le système fonctionne et doit être géré.

## 8. Pannes/mesures appropriées

CTC EcoLogic est conçu pour fournir un niveau de confort élevé ainsi qu'un fonctionnement fiable et de longue durée. Les conseils ci-dessous peuvent être utiles et vous guider dans l'éventualité d'une défaillance opérationnelle. Si une erreur se produit, vous devez toujours contacter l'installateur qui a installé votre appareil. Si l'installateur estime que le dysfonctionnement est dû à un défaut de conception ou de matériaux, il nous contactera pour que nous puissions étudier et résoudre le problème. Indiquez toujours le numéro de série du produit.

### Serpentin de sol

Des erreurs peuvent se produire dans l'unité de rafraîchissement si le serpentin de sol n'a pas été installé correctement, si elle n'a pas été suffisamment purgée, si elle contient trop peu d'antigel ou si elle n'est pas d'une taille adéquate. Une circulation défectueuse ou insuffisante peut inciter la pompe à chaleur à déclencher une alarme en cas de faible évaporation. Si la différence entre la température d'entrée et la température de sortie est trop importante, le produit déclenche une alarme et « Débit eau glycolée bas » s'affiche. La cause probable est la présence d'air dans le circuit d'eau glycolée. Purgez à fond ; dans certains cas, cette opération peut prendre jusqu'à une journée. Contrôlez également le serpentin de sol. Consultez aussi la section intitulée « Raccordement du circuit d'eau glycolée ».

#### Contrôlez :

- que la pompe d'eau glycolée n'est pas réglée sur une vitesse trop basse. Essayez d'augmenter ceci, si un problème se produit.

Réinitialisez l'alarme de « Basse évaporation » sur l'affichage. Si un dysfonctionnement se reproduit plusieurs fois, appelez un technicien pour qu'il étudie et résolve le problème.

Si le texte « Temp Capteur Basse » est affiché, le serpentin de terre est de dimensions insuffisantes ou il y a un problème au niveau du capteur. Vérifiez la température du circuit d'eau glycolée dans le menu « Données de fonctionnement actuelles ». Si la température entrante tombe sous -5 °C pendant le fonctionnement, appelez un technicien qualifié pour inspecter le circuit d'eau glycolée.

### Protection du moteur

CTC EcoLogic surveille constamment le courant de fonctionnement du compresseur et une alarme se déclenche si le compresseur tire un courant anormalement élevé. Quand une erreur se produit, le message « Protec. moteur haute intensité » s'affiche.

#### La cause de la panne peut être une des suivantes :

- Panne de phase ou coupure de courant. Vérifiez les fusibles qui sont la cause la plus courante.
- Surcharge du compresseur. Faites appel à un technicien de maintenance.
- Compresseur défectueux. Faites appel à un technicien de maintenance.
- Circulation trop faible entre le circuit de refroidissement et le cylindre. Contrôlez la pompe d'agent de chaleur (pompe de charge)
- Température anormalement élevée dans le circuit de l'eau glycolée. Faites appel à un technicien de maintenance.

## 8.1 Messages d'information

Des messages d'information sont affichés le cas échéant ; ils sont destinés à informer les utilisateurs sur différentes situations opérationnelles.

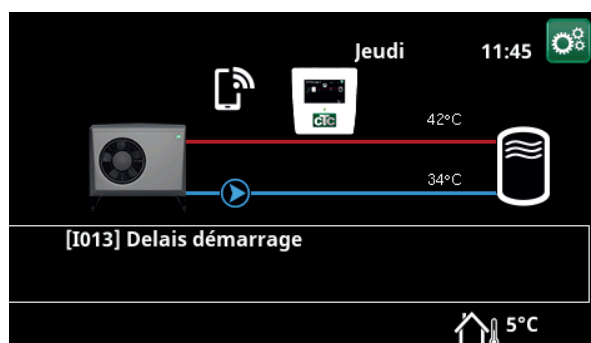

### [I013] Délais démarrage

Le compresseur n'est pas autorisé à démarrer trop rapidement après un arrêt. Le délai est généralement d'au moins 10 minutes.

### [I009] Compresseur Verrouille

Le compresseur est mis à l'arrêt, par exemple avant de percer ou de creuser pour les serpentins du collecteur. Le produit est livré avec le compresseur éteint. Cette option est sélectionnée dans le menu « Installateur/Réglages/Pomp A Chaleur ».

### [I030] Driver bloq. sous-tension

La pompe à chaleur s'est arrêtée en raison d'une tension secteur insuffisante. Le produit tentera de redémarrer.

### [I031] Driver bloqué alarm

La pompe à chaleur s'est arrêtée en raison d'une défaillance du pilote ; par exemple, tension ou température excessive. Le produit tentera de redémarrer.

## 8.2 Messages d'alarme

En cas d'erreur au niveau d'une sonde, par exemple, une alarme est déclenchée. Un message s'affiche avec des informations sur la panne.. En cas d'alarme, les LED sur l'affichage et la sonde d'ambiance clignotent également.

Pour réinitialiser l'alarme, appuyez sur le bouton « Reset alarme » sur l'affichage. Si plusieurs alarmes sont déclenchées, elles sont affichées l'une après l'autre. Une erreur persistante doit d'abord être rectifiée avant de pouvoir procéder à la réinitialisation. Certaines alarmes sont réinitialisées automatiquement si l'erreur cesse.



Messages d'alarme	Description
[E055] Mauvais Ordre Phase	Le moteur du compresseur du produit doit tourner dans la bonne direction. Le produit vérifie que les phases sont connectées correctement ; sinon, une alarme est déclenchée. Ceci nécessitera de changer deux des phases dans le produit. L'alimentation électrique du système doit être coupée lorsque cette erreur est corrigée. Cette erreur ne se produit généralement que pendant l'installation.
[Exxx] sonde	Une alarme est affichée en cas d'erreur au niveau d'une sonde qui n'est pas connectée ou a subi un court-circuit. Si cette sonde est importante pour le fonctionnement du système, le compresseur s'arrête. Ceci nécessite que l'alarme soit réinitialisée manuellement une fois l'erreur corrigée.  [E030] Sonde extérieure (B15) et pour la pompe à chaleur :  [E003] Sonde Entree Capt [E036] Sonde Haute Pression [E005] Sonde Sortie Capt [E037] Sonde refoulement [E028] Sonde Entree PAC [E043] Sonde Basse Pression [E029] Sonde Sortie PAC [E080] Sonde Aspiration [E160] Sonde Aspiration
[E057] Protec. Moteur Haute Intensité	Un courant élevé dans le compresseur a été détecté. Appuyez sur Reset et contrôlez si l'alarme se déclenche de nouveau. Si l'erreur réapparaît, contactez votre installateur.
Protec. Moteur Basse Intensité	Un courant bas dans le compresseur a été détecté. Appuyez sur Reset et contrôlez si l'alarme se déclenche de nouveau. Si l'erreur réapparaît, contactez votre installateur.
[E035] Pressostat haute pression.	Le pressostat haute pression du réfrigérant s'est déclenché. Appuyez sur Reset et contrôlez si l'alarme se déclenche de nouveau. Si l'erreur réapparaît, contactez votre installateur.
[E041] Temp Capteur Basse	Les températures de l'eau glycolée entrant depuis le trou de forage/le serpentin de sol sont trop faibles. Appuyez sur Reset et contrôlez si l'alarme se déclenche de nouveau. Si l'erreur persiste, contactez votre installateur pour qu'il vérifie les dimensions du côté froid.

Messages d'alarme	Description
[E040] Débit Capteur Bas	Le Débit Capteur Bas est très souvent dû à de l'air dans le système du collecteur, en particulier juste après l'installation. Les collecteurs trop longs peuvent aussi être une cause. Vérifiez également que la pompe d'eau glycolée est réglée sur la vitesse 3. Appuyez sur Reset et contrôlez si l'alarme se déclenche de nouveau. Contrôlez également le filtre du capteur qui a été installé. Si l'erreur réapparaît, contactez votre installateur.
[E063] Erreur comm. carte relais [E027] Erreur Communic. PAC [E056] Erreur comm. protection moteur	Ce message s'affiche lorsque la carte graphique (A1) ne peut pas communiquer avec la carte relais. (A2) Ce message s'affiche lorsque la carte graphique (A1) ne peut pas communiquer avec la carte de contrôle PAC (A5). Ce message s'affiche lorsque la carte de contrôle PAC (A5) ne peut pas communiquer avec la protection moteur. (A4)
[E044] Stop, Haute Temp Compr	Ce message apparaît lorsque la température du compresseur est élevée. Appuyez sur Reset et contrôlez si l'alarme se déclenche de nouveau. Si l'erreur réapparaît, contactez votre installateur.
[E045] Stop, Basse évaporation	Ce message apparaît lorsque la température d'évaporation est basse. Appuyez sur Reset et contrôlez si l'alarme se déclenche de nouveau. Si l'erreur réapparaît, contactez votre installateur.
[E046] Stop, Haute évaporation	Ce message apparaît lorsque la température d'évaporation est élevée. Appuyez sur Reset et contrôlez si l'alarme se déclenche de nouveau. Si l'erreur réapparaît, contactez votre installateur.
[E047] Stop, Basse aspi. gaz détend.	Ce message apparaît lorsque la température de gaz d'aspiration est basse. Appuyez sur Reset et contrôlez si l'alarme se déclenche de nouveau. Si l'erreur réapparaît, contactez votre installateur.
[E048] Arrêt, Basse Evaporation	Ce message apparaît lorsque la température d'évaporation du détendeur est basse. Appuyez sur Reset et contrôlez si l'alarme se déclenche de nouveau. Si l'erreur réapparaît, contactez votre installateur.
[E049] Stop, Haute évap. détend.	Ce message apparaît lorsque la température d'évaporation du détendeur est haute. Appuyez sur Reset et contrôlez si l'alarme se déclenche de nouveau. Si l'erreur réapparaît, contactez votre installateur.
[E050] Stop, Basse surchauffe détend.	Ce message apparaît lorsque la température de surchauffe du détendeur est basse. Appuyez sur Reset et contrôlez si l'alarme se déclenche de nouveau. Si l'erreur réapparaît, contactez votre installateur.
[E013] EVO désactivé	Ce message apparaît en cas d'erreur dans le contrôle du détendeur.
[E052] Phase 1 manquante [E053] Phase 2 manquante [E054] Phase 3 manquante	Ce message apparaît en cas d'une défaillance de phase.
[E010] Type de compresseur ?	Ce message s'affiche s'il n'y a pas d'informations disponibles sur le type de compresseur.
[E026] Pompe à chaleur	Ce message apparaît si la pompe à chaleur est en mode d'alarme.
[E001] Risque de gel	Alarme indiquant que la température de l'eau sortant de la pompe à chaleur (PAC so) est trop basse pour le dégivrage. Le volume d'eau dans le système est peut-être trop faible. Le débit peut être trop faible. (Valable pour EcoAir)
[E163] Dégivrage durée max exp.	La pompe à chaleur n'a pas eu le temps de terminer le dégivrage dans le délai maximum. Assurez-vous que la glace sur l'évaporateur a disparu.
[E087] Moteur	Appuyez sur Reset et contrôlez si l'alarme se déclenche de nouveau.
[E088] Moteur : 1 - [E109] Moteur : 29 Erreur de moteur.	Si l'erreur persiste, contactez votre installateur et indiquez le numéro de code de l'erreur si nécessaire.
[E117] Moteur : Hors ligne	Erreur de communication. La boîte de raccordement électrique et le moteur de la pompe à chaleur ne communiquent pas.



## 8.3 Alarmes critiques - Risque de gel



[E135] Risque de gel (après quatre alarmes, une nouvelle alarme s'affiche [E218])

[E211] Risque de gel faible débit (après quatre alarmes, une nouvelle alarme s'affiche [E219])

[E216] Diff temp débit d'eau PAC (après quatre alarmes, une nouvelle alarme s'affiche [E220])

[E217] Débit pompe de charge PAC (après quatre alarmes, une nouvelle alarme s'affiche [E221])

Si une alarme critique s'affiche à l'écran, suivez l'instruction ci-dessous. Confirmez l'alarme en saisissant le code 4005 dans le menu d'affichage « Installateur/Service/Réglages codés/Code ».

Veuillez noter : Les alarmes critiques peuvent être acquittées trois fois en saisissant le code 4005. **Après la quatrième alarme, la pompe à chaleur est bloquée.** Dans ce cas, contactez l'installateur. Après un an de fonctionnement sans alarme, les alarmes critiques sont réinitialisées.

Les alarmes critiques [E135], [E211], [E216] et [E217] peuvent être acquittées trois fois en saisissant le code 4005. Après la quatrième alarme, la pompe à chaleur est bloquée.

### [E135] Risque de gel

S'applique à toutes les pompes à chaleur air/eau contrôlées par CTC EcoLogic L/M/S, CTC EcoZenith i255/i360/i555 et CTC EcoVent i360F.

#### Conditions d'alarme

Si la température de l'eau sortant de la pompe à chaleur (sortie PAC) est inférieure à 15 °C pendant une période de dégivrage ou si la différence entre l'entrée PAC et la sortie PAC est supérieure à 15 °C pendant plus de 20 secondes.

#### Cause possible

- La température et/ou le débit du circuit sont trop bas.
- Si les capteurs (entrée PAC et sortie PAC) n'affichent pas la bonne valeur, l'alarme [E135] peut être déclenchée. Vérifiez les températures à l'aide d'un thermomètre externe.

#### Instructions

- Assurez-vous que le retour du circuit de chauffage est de 25 °C minimum pendant une période de dégivrage. En cas de basse température, contactez l'installateur.
- Ajoutez un ballon tampon.
- Vérifiez le circulateur, le filtre, le système de tuyauterie et la taille des tuyaux pour vous assurer qu'ils correspondent aux besoins en débit.
- Vérifiez les capteurs (entrée PAC et sortie PAC) et remplacez-les si nécessaire.

### [E211] Risque de gel faible débit

S'applique aux modèles CTC EcoAir 600 avec accessoires « capteur de débit » installés.

#### Conditions d'alarme

Le débit est inférieur à 10 L/min (EcoAir 610/614) ou 15 L/min (EcoAir 622) pendant plus de 30 secondes pendant une période de dégivrage.

#### Cause possible

- La température et/ou le débit du circuit sont trop bas.

#### Instructions

- Vérifiez le circulateur, le filtre, le système de tuyauterie, la taille des tuyaux et le capteur de débit pour vous assurer qu'ils correspondent aux besoins en débit.

### [E216] Diff temp débit d'eau PAC

S'applique au modèle CTC EcoAir 500/600

#### Conditions d'alarme

La différence entre la sortie PAC et l'entrée PAC dépasse 12 °C en fonctionnement à chaud pendant plus de 15 minutes.

#### Cause possible

- La température et/ou le débit du circuit sont trop bas.

#### Instructions

- Vérifiez le filtre, le système de tuyauterie et les réglages de vitesse du circulateur pour vous assurer qu'ils correspondent aux besoins en débit.
- Vérifiez les capteurs (entrée PAC et sortie PAC) et remplacez-les si nécessaire.

### [E217] Débit pompe de charge PAC

S'applique au modèle CTC EcoAir 400

#### Conditions d'alarme

La vitesse de la pompe de charge dépasse 70 % en fonctionnement à chaud pendant plus de 15 minutes.

#### Cause possible

- La température et/ou le débit du circuit sont trop bas.

#### Instructions

- Vérifiez le filtre, le système de tuyauterie et les réglages de vitesse du circulateur pour vous assurer qu'ils correspondent aux besoins en débit.

## 9. Installation électrique

L'installation doit être effectuée conformément aux normes en vigueur.

L'installation et les raccordements dans CTC EcoLogic doivent être effectués par un électricien agréé. Tout le câblage doit être installé conformément aux réglementations en vigueur.

### 9.1 Alimentation électrique

24V CC

EcoLogic est alimenté par la pompe à chaleur via un câble de communication fourni. L'alimentation électrique et la communication sont acheminés par un câble partagé.

### 9.2 Communication entre EcoLogic et EcoAir/EcoPart

LiYCY (TP) est utilisé comme câble de communication. C'est un câble blindé à 4 conducteurs, avec des noyaux de communication en paires torsadées. L'affichage (A1) est connecté au circuit de la pompe à chaleur (A5) selon le schéma de câblage « Raccordement de la carte de contrôle EcoAir/EcoPart ».

### 9.3 Capteur extérieur B15 (EcoPart)

Le capteur extérieur (B15) se connecte à la carte de contrôle EcoPart sur les bornes U5 et GND, c.f. schéma de câblage « Raccordement de la carte de contrôle EcoAir/EcoPart ».

### 9.4 Commande du thermostat K26 / Signal de commande de la soupape à 3 voies externe

Le contrôle du thermostat K26 et le signal de commande de la soupape à 3 voies externe (lors de la commutation du chauffage/ECS) se connectent à la carte de contrôle de la PAC (A5) comme suit :

#### **EcoAir 400 / EcoPart 400 / EcoAir 500**

Connexion aux bornes DI3 et GND (voir schéma de câblage « Raccordement de la carte de contrôle EcoAir/EcoPart »).

#### **EcoAir 600 / EcoPart 600**

Connexion aux bornes DI1 et GND (voir schéma de câblage « Raccordement de la carte de contrôle EcoAir/EcoPart »).

## 9.5 Connexion au bornier et à la carte électronique A5

L'EcoLogic S se connecte à la carte électronique de la pompe à chaleur par l'intermédiaire d'un bornier d'après le tableau ci-dessous.

Débrancher le câble de communication d'origine puis brancher le câble d'écran/communication de l'EcoLogic S.

Le quatrième conducteur (jaune) se connecte à l'entrée +VDC de la carte électronique.

Voir le schéma électrique « Connexion carte de contrôle EcoAir/EcoPart ».

Connexion de l'EcoLogic S au bornier (code couleur)	Connexion bornier à carte électronique
B (brun)	RX-/TX-
A (blanc)	RX+/TX+
G (vert)	GND

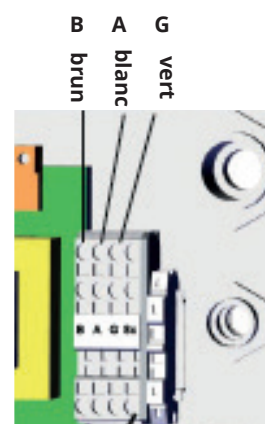

Connexion de l'EcoLogic S au bornier (EcoAir)

## 9.6 Connexion avec un câble de communication tiers

Pour connecter à la pompe à chaleur en utilisant un câble de communication tiers, connecter les broches identifiées par couleur du câble RJ45 aux entrées de la carte électronique d'après le tableau ci-dessous

Connexion câble RJ45	Connexion carte électronique
Broche 7	+V <sub>DC</sub>
Broche 8	GND
Broche 5	RX+/TX+
Broche 4	RX-/TX-

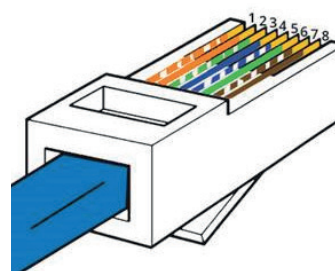

Connexion câble RJ45

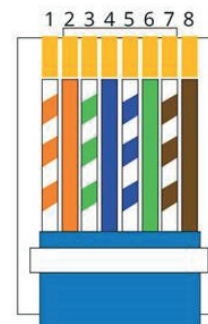

## 9.7 Raccordement de la carte de contrôle EcoAir/EcoPart

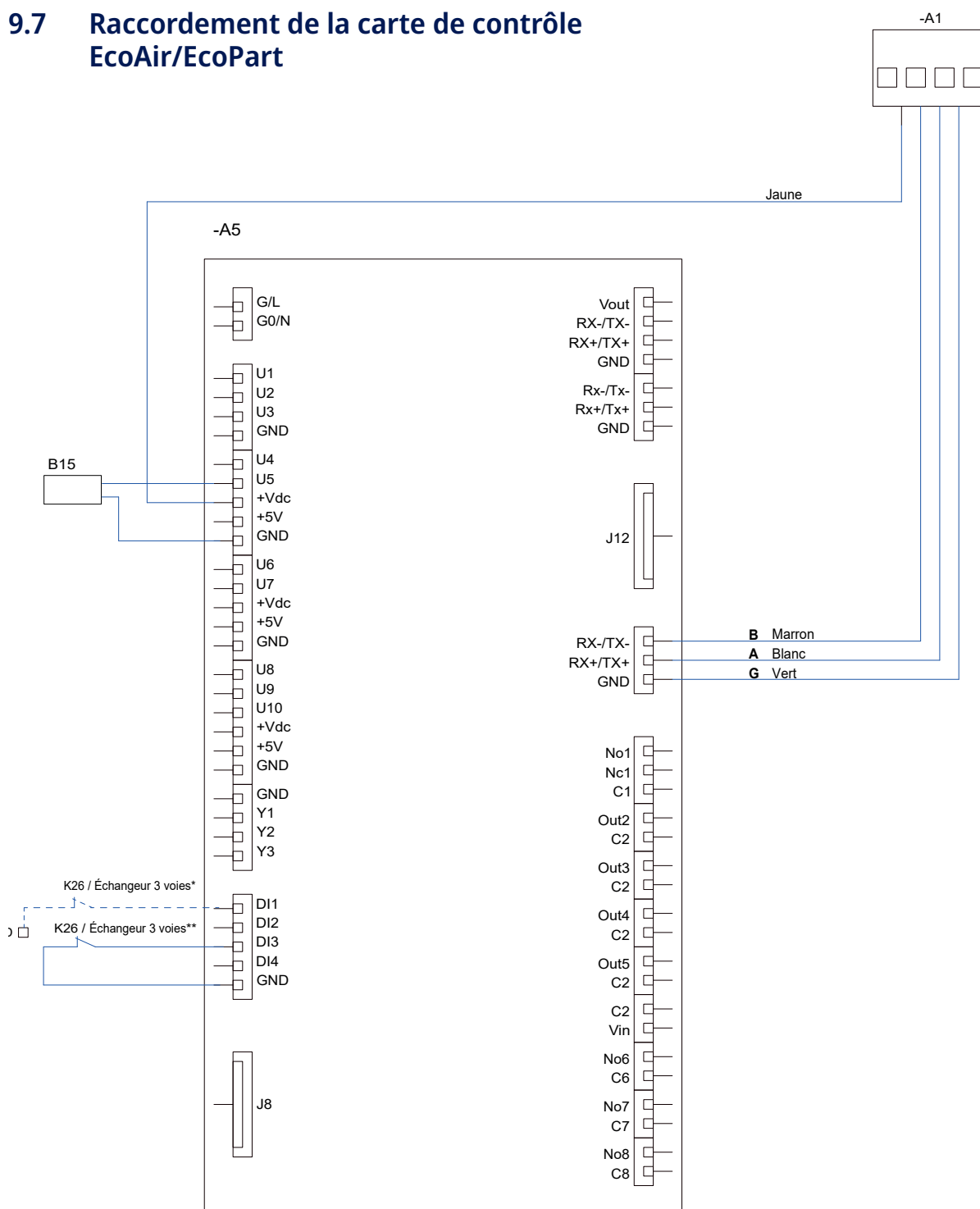

Désignation	Composant
A1	Display
A5	Carte de contrôle PAC
B15	Capteur extérieur (EcoPart)
K26 / Vanne 3 voies*	Commande du thermostat / carte de contrôle, vanne 3 voies (DI1+GND). <b>Valable pour: Carte de contrôle EcoAir 600 / EcoPart 600</b>
K26 / Vanne 3 voies**	Commande du thermostat / carte de contrôle, vanne 3 voies (DI3+GND). <b>Valable pour: Carte de contrôle EcoAir 400 / EcoPart 400 / EcoAir 500</b>

## 10. Installation Communication

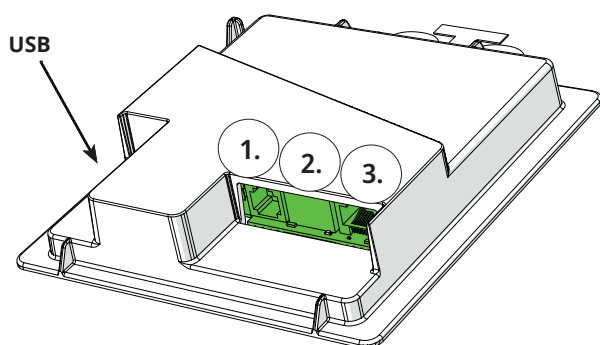

L'arrière de l'afficheur dispose trois ports de communication.



Menu : « Installateur/Définir/Communication ».



### Ports de communication d'afficheur

1. Port 1. Port RS485 sans protection galvanique. Pour équipement externe, p. ex. BMS

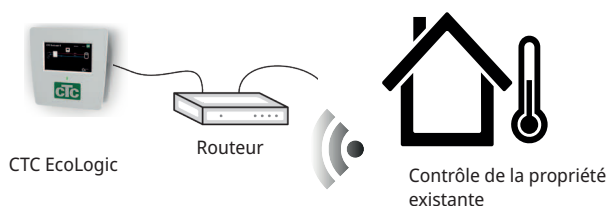

2. Port 2. Prise réseau (Ethernet), voir les informations de connexion à la page suivante.

Définir l'app. :

MyUplink : « Oui » permet la connexion à l'app.

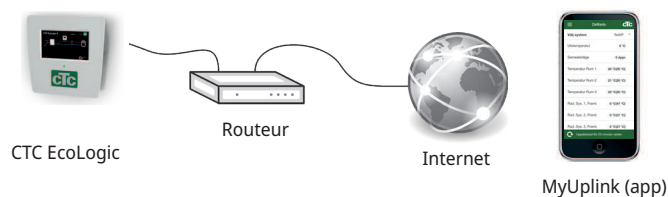

Définir Web :

« Oui » permet la connexion au réseau, la fonction de miroir d'écran « Contrôle Distance CTC » et BMS fonctionnent par contrôle à Distance via un câble de réseau vers le réseau local.

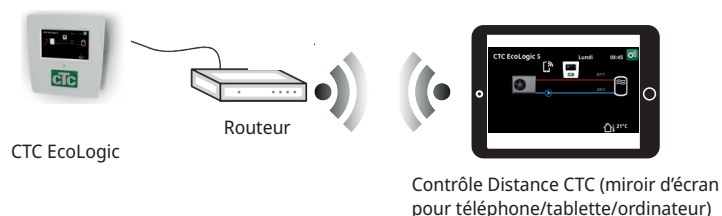

3. Port 3. Communication et alimentation électrique entre EcoLogic S et la pompe à chaleur.



## 10.1 Contrôle Distance - Miroir d'écran

- Connectez le câble Ethernet, voir page précédente.
- Installateur/Définir/Communication/Web – Oui. Permet au produit de se connecter au trafic Web non chiffré sur les réseaux locaux. Routeur Internet et pare-feu requis.
- Installateur/i - Scannez le code QR à l'aide d'une tablette ou d'un smartphone. 
- Enregistrez en tant que favori/icône sur le téléphone/tablette/ordinateur. Lorsque votre téléphone/tablette est connecté à votre réseau local, le produit peut être utilisé avec l'écran tactile de votre appareil de la même manière que l'écran du produit.
- Dans l'application : scannez le code QR ou saisissez l'adresse «<http://ctcXXX/main.htm>». (XXX = les quatre derniers chiffres du numéro de série de l'afficheur, par exemple numéro de série 888800000040 = «<http://ctc0040/main.htm>»).  
En cas de problèmes: cliquez sur le lien pour mettre à jour le numéro IP actuel de l'appareil.

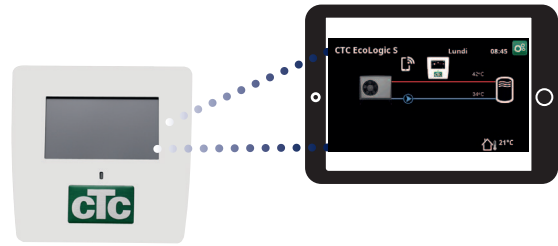

Tablette/Smartphone/PC en tant qu'écran tactile pour le réseau local «Installateur/Définir/Communication/Web» – «Oui».

 **Info. Système**  

N° Série	888800000040
MAC address	020000000025
Version Programme	20200422
Bootloader version	1.0

**Information Légale**

<http://ctc0040/main.htm> 

## 10.2 myUplink - App

Définir myUplink. Voir «Installateur/Définir/Communication/myUplink - Oui».

Installer l'app.

- Téléchargez myUplink depuis l'App Store ou Google Play.
- Créez un compte.
- Suivez les instructions indiquées dans la fonction d'aide de l'application.

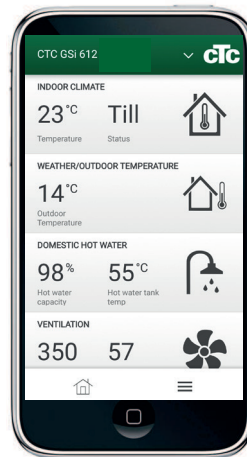

# 11. Annexe

## 11.1 Modes de fonctionnement avec CTC EcoEI V2

Il s'agit d'une option de connexion par laquelle le module CTC EcoAir est relié à la chaudière électrique CTC EcoEI V2.

### 11.1.1 Installation

- Éteignez l'alimentation électrique des appareils.
- Fermez les vannes d'arrêt situées sous le module CTC EcoEI.
- Déconnecter la pompe à chaleur existante.
- Positionnez la nouvelle pompe à chaleur selon les instructions du manuel d'installation et d'entretien.
- Installez la pompe de circulation et reliez ses câbles d'alimentation et de commande à la pompe à chaleur en vous référant au schéma de câblage. La pompe de circulation est marquée « G11 » sur le schéma de câblage.
- Raccordez l'alimentation de la pompe à chaleur à son propre fusible de groupe, en consultant au préalable les instructions relatives à la pompe à chaleur.
- Installez l'unité d'affichage selon le guide d'installation correspondant.
- Aérez les conduites d'eau et ouvrez les vannes d'arrêt situées sous le module CTC EcoEI.
- Enclenchez l'alimentation électrique des appareils.

### 11.1.2 Programmer CTC EcoEI

CTC EcoEI n'est programmé que pour une chaudière électrique.

- Maintenez appuyé le bouton « D » jusqu'à ce que le menu suivant s'affiche
- Si la température ambiante s'affiche, appuyez de nouveau sur « D » pour afficher « JOURN/DIAGNOSTIC/INST/MANUEL » (c.f. 1.)
- Appuyez sur plus (+) pour sélectionner « INST » (case cochée)
- Appuyez 3 fois sur « D » jusqu'à ce que la case « ECOHEAT/ECOAIR/ECOEL/ECOKM » apparaisse (2.)
- Appuyez sur « + » jusqu'à la sélection de l'option ECOEL accompagnée d'une case cochée.
- Appuyez sur « D » jusqu'à ce que la case « 3 » soit sélectionnée. Chaudière électrique inférieure « AUTORISÉE » et Temp. chaudière électrique inférieure « 30 °C » est un réglage de base permettant de ne pas faire concurrence à la pompe à chaleur, mais activer la chaudière électrique en hiver si la température extérieure est inférieure à la température extérieure la plus basse de la pompe à chaleur. Autres options possibles :
- 1. « CHAUDIÈRE ÉLECTRIQUE INFÉRIEURE » « BLOQUÉE » / « TEMP CHAUDIÈRE ÉLECTRIQUE INFÉRIEURE » « 55 °C » La chaudière électrique est bloquée au printemps/été/hiver et le propriétaire autorise la chaudière électrique à fonctionner durant l'hiver en cas de besoin.
- 2. « PUISSANCE MAX CHAUDIÈRE ÉLECTRIQUE » « 9 kW » + « CHAUDIÈRE ÉLECTRIQUE INFÉRIEURE » « BLOQUÉE ». Recommandé dans les cas où une puissance de 9 kW est suffisante pour l'ensemble de la propriété et où la température extérieure ne tombe que rarement ou jamais au-dessous de -20 °C
- Remarque : « PUISSANCE MAX CHAUDIÈRE ÉLECTRIQUE » est réglable sur 0/3/6/9 kW et « CHAUDIÈRE ÉLECTRIQUE INFÉRIEURE » correspondant à un réglage à 0/6 kW. Assurez-vous que l'alimentation électrique soit suffisante pour la propriété et que le fusible de groupe/fusible principal soit adapté à l'énergie électrique sélectionnée.

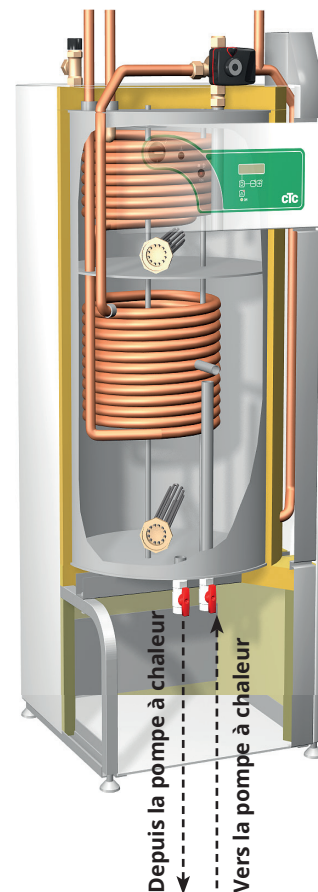



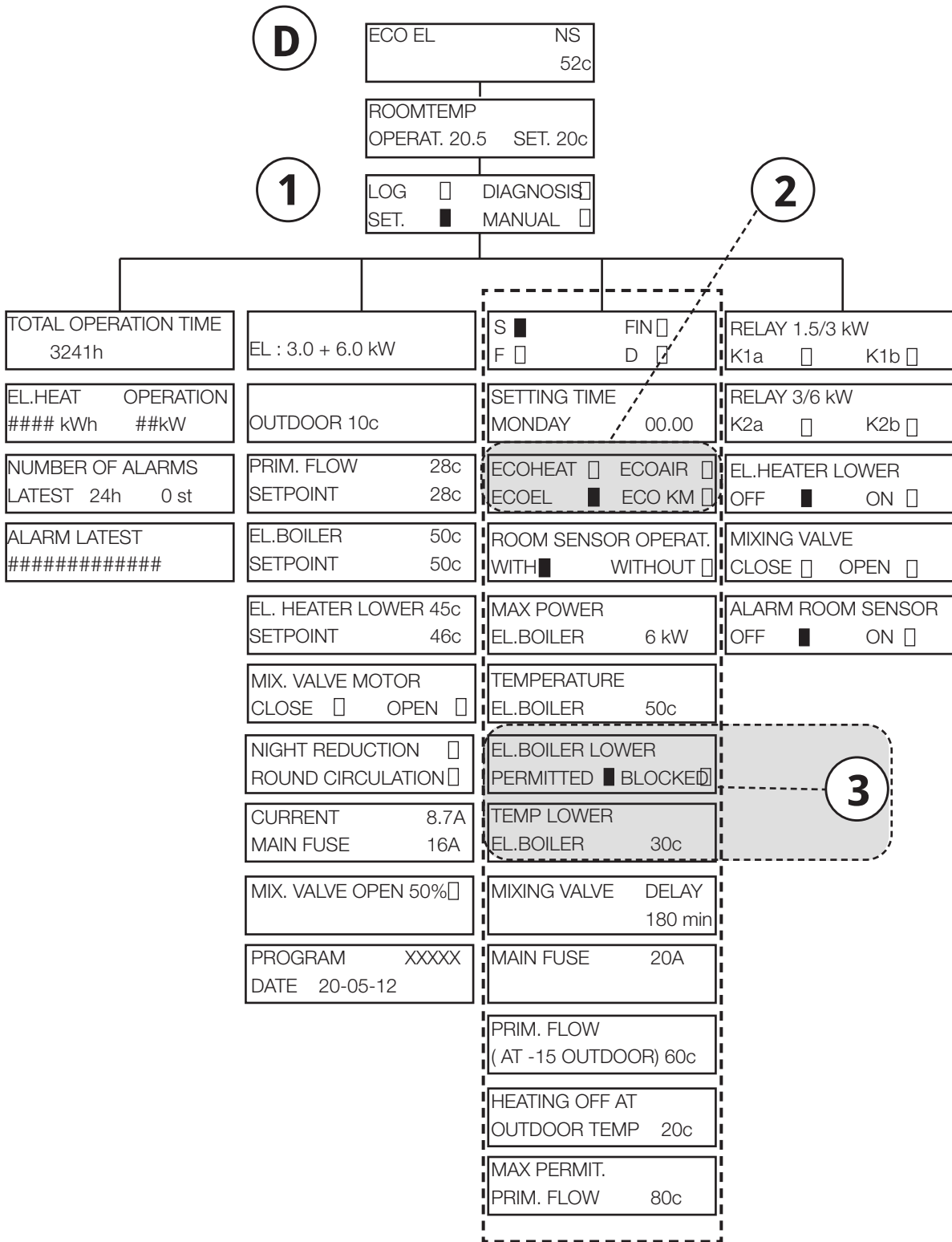

### 11.1.2.1 EcoEl v.3

L'exemple ci-dessous montre comment effectuer des modifications dans le menu « Réglages » pour EcoEl v.3 :

- Appuyez sur la touche fléchée jusqu'à ce que le curseur se trouve sur « Installateur », puis appuyez sur OK.
- Dans le menu « Installateur » : déplacez le curseur sur « Réglages », puis appuyez sur OK.

Pour modifier le réglage de « EcoAir » à « EcoEl » :

- Dans le menu « Réglages » : placez le curseur sur la barre de menu « Produit», puis appuyez sur OK.
- Utilisez la touche fléchée et sélectionner « EcoEl », puis appuyez sur OK.

Pour modifier la consigne de la chaudière inférieure :

- Placez le curseur sur la barre de menu « Chaudière électr. Bas °C », puis appuyez sur OK.
- Utilisez la touche fléchée pour définir une valeur différente, puis appuyez sur OK.

Effectuez les autres modifications de la même manière dans le menu « Réglages ».

Reglages	
Langue	Français
Produit	EcoEl
Sonde Ambiance	Oui/Non
Chaudière électr. °C	50
Chaudière électr. max kW	3
Chaudière électr. Bas °C	30
Chaudière électr. Bas kW	6
Fusible A	20
Contrôle à Distance	NF
Paramètres de la maison	
Vacances	On/Arrêt
Abaiss. Depart °C	-2
PAC max ECS	Oui
Sauvegarder Réglages	
Charger Réglages	
Charger réglages usine	



[www.ctc.se](http://www.ctc.se), [www.ctc-heating.com](http://www.ctc-heating.com)  
+46 372 88 000  
Fax: +46 372 86 155  
P.O Box 309 SE-341 26 Ljungby Sweden



**MADE IN SWEDEN**